

Produktkatalog

2023/2024

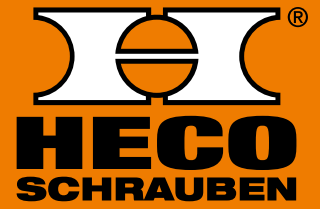



Sehr geehrte Kunden,

unser Anspruch als Schraubenhersteller und -lieferant ist die Entwicklung innovativer Befestigungstechnik für Profis. Mit Vorlage dieses Produktkataloges stellen wir diese Innovationskraft eindrucksvoll unter Beweis.

Die neue, innovative Holzschraube HECO-TOPIX-plus löst unsere bewährten Schraubenfamilien HECO-FIX-plus, HECO-TOPIX, HECO-UNIX-plus sowie HECO-UNIX-top ab. Der HECO-Produktkatalog ist also schlanker und übersichtlicher geworden. Wir sind stolz darauf, dass alle Anwendungen, die Sie bisher über das HECO-Sortiment abgedeckt haben, auch weiterhin mit unserem Angebot realisiert werden können. Egal ob im Fachhandel oder im Handwerk, Sie werden nicht nur die technischen Vorteile der neuen HECO-TOPIX-plus, sondern auch die Übersichtlichkeit des neuen Sortimentes, schätzen.

Bei der Lektüre unseres neuen Produktkataloges werden Sie feststellen, dass wir die innovativen USPs der HECO-TOPIX-plus: „GripFit“, „MagicClose“ und „PerfectPitch“ über Icons am Sortiment erkennbar machen. Sie sehen also sofort, welche Produkteigenschaften mit der jeweiligen Schraube verknüpft sind. Zusätzlich haben wir ein Farbleitsystem für die Antriebsgrößen ergänzt, das sich auch auf der Schraubenschachtel wiederfindet. Apropos: Auch das Design der Schachteln wurde überarbeitet und modernisiert. Damit steigern wir die Erkennbarkeit der Marke HECO am „Point of Sale“, auf der Baustelle oder im Handwerkerregal. Die Etiketten auf der Verpackung sind jetzt farbig gedruckt und deutlich übersichtlicher. Über einen artikelindividuellen QR-Code kann der Interessent alle relevanten Produktinformationen, begleitende Unterlagen wie Zulassungen oder Leistungserklärungen im Internet abrufen.

Eine nützliche Funktionserweiterung eröffnen wir Ihnen durch die Einbindung von QR-Codes, die Sie auf etlichen Seiten dieses Kataloges entdecken werden. Sie können diese mit einem QR-Code-Leser auf Ihrem Smartphone oder Tablet scannen und gelangen über eine Verlinkung auf unseren YouTube-Kanal, auf dem Sie in anschaulich aufbereiteten Videos praktische Montage-tipps zum jeweiligen Produkt erhalten. Neben dem QR-Code signalisiert Ihnen zusätzlich das bekannte YouTube-Logo das Vorhandensein eines Produktvideos. Der HECO-Kanal enthält bereits über ein Dutzend Clips und wird nach und nach um weitere Animationen erweitert.

Neben der gedruckten Variante empfehlen wir Ihnen auch die interaktive PDF-Version unseres neu aufgelegten Produktkataloges, die Sie im Download-Bereich unserer Website herunterladen können. Innerhalb des PDF-Dokumentes gelangen Sie auch hier durch Scannen beziehungsweise Anklicken der QR-Codes direkt zu unserer YouTube-Präsenz und durch Klick auf einzelne Artikelnummern zur ausführlichen Beschreibung der gewünschten Produkte auf www.heco-schrauben.com.

Diese technischen Erweiterungen machen den vorliegenden Produktkatalog zu einem interaktiven Nachschlagewerk, der Ihnen die Wahl des passenden Produktes noch leichter macht. In diesem Sinne wünschen wir Ihnen viel Erfolg mit unseren hochwertigen Qualitätsschrauben und freuen uns auf eine weiterhin vertrauensvolle Zusammenarbeit mit Ihnen.

Freundliche Grüße aus dem Schwarzwald,
Ihr HECO-Team

HECO im Wandel der Zeit

Die Erfolgsgeschichte der Firma HECO beginnt in den Privaträumen des Schramberger Tüftlers Karl Hettich. Er erfindet einen Biegeautomaten für die Herstellung von Pendelhemmungen, die in der Schramberger Uhrenindustrie gebraucht werden. Nach dem frühen Tod des Vaters bauen Karl Hettichs Söhne das florierende Geschäft aus.

1936 steigt die Firma Hettich auch in die Schraubenproduktion ein. Ludwig Hettich, ein Enkel des Firmengründers, löst die Schraubenfertigung im Jahr 1967 aus der Franz Hettich KG heraus und gründet die Firma Ludwig Hettich & Co. Schraubenfabrik: Das war die Geburtsstunde von HECO!

Als Ludwig Hettich 1975 stirbt, übernimmt mit dem ältesten Sohn Stefan Hettich die vierte Generation die Geschäftsführung. Er setzt auf die konsequente Entwicklung der Marke HECO, optimiert die Fertigungsprozesse und die Logistik. 2006 steigt sein Bruder Guido Hettich als weiterer Geschäftsführer in die Unternehmensleitung ein.

Heute entwickeln, fertigen und vertreiben über 400 Mitarbeiter innovative Schrauben und Befestigungselemente, die weltweit erfolgreich eingesetzt werden und für ihre hohe Qualität und Sicherheit bekannt sind.



Das Hauptwerk in Schramberg-Sulgen



Werk in Câmpia Turzii, Rumänien



Logistikzentrum in Schramberg-Sulgen

1888

Karl Hettich erfindet einen Biegeautomaten für Pendelhemmungen und legt damit den Grundstein für eine lange Unternehmenstradition. Die gesamte Familie hilft in der Produktion mit.



Der Start: Ankerhaken für die Uhrenindustrie, gefertigt auf einem von Karl Hettich entwickelten Biegeautomaten

1967

Ludwig Hettich löst die Schraubenproduktion aus der Franz Hettich KG heraus und gründet die Ludwig Hettich & Co. Schraubenfabrik.

1971

Das Unternehmen bezieht das neu gebaute Produktions- und Verwaltungsgebäude in Schramberg-Sulgen

1936

Der Hettich-Familienbetrieb beginnt mit der Produktion von Schrauben.

1975

Nach dem Tod des Firmengründers übernimmt mit Stefan Hettich die nächste Generation die Geschäftsleitung der Firma HECO

1978

Das Unternehmen präsentiert die Spanplattenschraube **HECO-FIX®**. Mit dieser Schraube ist auch die Marke HECO geboren.



Karl Hettich – Gründer der Hettich-Familienunternehmen



Um 1895 – Erster Firmensitz des Hettich-Familienunternehmens



Ludwig Hettich – Gründer des heutigen Unternehmens HECO-Schrauben GmbH & Co. KG



1967 – Erster Firmensitz der HECO-Schrauben GmbH & Co. KG

1989

HECO richtet einen werkseigenen Werkzeugbau als Basis für die Entwicklung und Produktion innovativer Schrauben ein

2000

Einführung der Holzschraube **HECO-TOPIX®**

2010

Einführung der **HECO-UNIX**, der weltweit ersten Holzschraube mit veränderlicher Gewindesteigung

2016

Einführung der neuen Schraubengeneration **MULTI-MONTI®-plus**

1990

Einführung der ersten selbst entwickelten Universalschraube **HECO-FIX-plus®**

2004

Gründung von HECO-France sarl als Vertriebsorganisation in Frankreich

2014

Einweihung des neu gebauten Logistikzentrums in Schramberg-Sulgen

2018

Einführung des neuen Sortimentes „**Holzbau Spezial**“

1995

Einführung des Schraubanker **MULTI-MONTI®**, für den HECO später den Innovationspreis des Landes Baden-Württemberg erhält

2009

Gründung des Produktionswerks S.C. HECO-Schrauben S.R.L. in Rumänien

2015

Einführung der neu entwickelten **HECO-UFIX®** MDF-Schraube und Beginn der Kooperation mit der **SFS Group AG**

2020–2021

Ablösung der ursprünglichen Holzschraubenfamilien durch das neue vereinheitlichte Holzschraubensortiment **HECO-TOPIX®-plus**

Geprüfte Qualität

HECO-Schrauben sind weltweit der Inbegriff für Sicherheit und Zuverlässigkeit in der Befestigungstechnik. Um stets den eigenen Qualitätsansprüchen gerecht zu werden, unterziehen wir unsere Neuentwicklungen umfangreichen Prüfungen, bevor wir sie auf den Markt bringen. Dabei achtet HECO bei allen Produkten auf einen gleichbleibend hohen Qualitäts- und Sicherheitsstandard und lässt sich diesen regelmäßig auch von externen Prüfstellen bescheinigen.

Eine wichtige Größe im Rahmen des Zulassungsprozesses von Schrauben ist die „Europäische Technische Bewertung“ (ETA) als allgemein anerkannter Nachweis für die technische Leistungsbeständigkeit eines Bauproduktes.

Die von den technischen Bewertungsstellen (DIBt) ausgestellten ETA-Dokumente erlauben uns als Hersteller die CE-Kennzeichnung unserer Befestigungsprodukte und damit deren ungehinderten Zugang zum europäischen Markt. Zusammen mit den allgemeinen bauaufsichtlichen Zulassungen dokumentieren sie unsere Innovationskraft und signalisieren dem Kunden, dass er sich auf die Zuverlässigkeit und Sicherheit der HECO-Produkte jederzeit verlassen kann.

Nachfolgend stellen wir Ihnen alle wichtigen Logos vor, die in diesem Katalog für die einzelnen Produktgruppen von Bedeutung sind. So erhalten Sie einen schnellen Überblick darüber, welche Zulassungen unsere Schrauben besitzen und finden schnell das passende Produkt.



Europäische Technische Bewertung (ETA)

Beim europaweiten Vertrieb von Befestigungsmitteln ist in vielen Fällen eine CE-Kennzeichnung vorzuweisen. Basis der erforderlichen CE-Konformität ist für HECO Produkte eine Europäische Technische Bewertung (ETA), die alle technischen Eigenschaften eines Bauproduktes behandelt. Die dazugehörigen Leistungserklärungen (DoP - Declaration of Performance) sind ebenfalls für alle Produkte vorhanden.



Allgemeine bauaufsichtliche Zulassung und Ü-Zeichen

Mit dem roten Kreis sind Produkte und Produktgruppen gekennzeichnet, für die das Deutsche Institut für Bautechnik (DIBt) eine nationale (Anwendungs-) Zulassung erteilt hat. Ein ggf. zusätzlich angebrachtes Ü-Zeichen dokumentiert die Übereinstimmung mit den in der Zulassung definierten Anforderungen und der beim DIBt hinterlegten technischen Produktspezifikation. Es weist auch die externe Überwachungsstelle aus, die die Einhaltung der Vorgaben kontrolliert.



SKH-Zertifizierung

Das SKH-Siegel ist ein auf dem niederländischen Markt anzutreffendes Prüfzertifikat. Der Verband „Stichting Keuringsbureau Hout“ (SKH) verfolgt mit dessen Vergabe das Ziel, die Qualitätssicherung in jenen Bausektoren zu verbessern, in denen Holz und Holzprodukte verwendet werden. SKH-geprüfte Produkte signalisieren, dass sich der Hersteller dem niederländischen Prüfsystem unterzogen und die dort geltenden Vorgaben erfüllt hat.



Sprinkler-Logo

Die mit dem Sprinkler-Logo gekennzeichneten MULTI-MONTI-Schraubanker erfüllen die Anforderungen der VdS-Richtlinie CEA 4001, die einen Standard für die Planung und den Einbau von Sprinkleranlagen definiert.

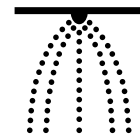

Feuerwiderstandsklasse

Bauprodukte wie die MULTI-MONTI Schraubanker werden entsprechend ihrer Feuerwiderstandsdauer in verschiedene Feuerwiderstandsklassen eingeteilt. Die roten Flammenzeichen und der Zusatz „R120“ zeigen an, dass diese Produkte hochfeuerbeständig und dadurch in der Lage sind, die Tragfähigkeit eines montierten Bauteils (z.B. einer Sprinkleranlage) im Falle eines Brandes für 120 Minuten zu erhalten.



Seismische Beurteilung

Mit dem Seismik-Symbol wird die Zuverlässigkeit unserer MULTI-MONTI-plus Schraubanker im Falle einer seismischen Einwirkung dargestellt. Produkte der Leistungsklasse „C1“ sind geeignet für nicht tragende Elemente und „C2“ sind geeignet für tragende Elemente unter Erdbebenbelastung gemäß den Empfehlungen TR 045 der Europäischen Organisation für Technische Zulassungen (EOTA). Die Seismik-Zulassung ist Bestandteil der ETA-Zulassung.



Weitere Informationen

Sämtliche Zulassungsnachweise und Leistungserklärungen zu unseren zertifizierten HECO-Produkten sind auch online abrufbar: www.heco-schrauben.com

Weitere Informationen zu den Produkten bekommen Sie unter:

www.youtube.com/HECO-Schrauben

oder kontaktieren Sie uns direkt:

E-Mail: info@heco-schrauben.de

Tel. Vertrieb: +49 7422 989-0

Tel. Anwendungstechnik: +49 7422 989-287 oder -210



Verpackungskartons

Produktinformation

VARIANTA-Verpackung

- Öffnung vorne mit Schüttele
- Öffnung oben im Schieber mittels Perforation
- Etikett vorne mit Überklebung (Sicherung)

O-Schachtel

- Stabiler Wellkarton
- Breite und Höhe einheitlich
- Durchgängiges Verpackungssystem: bis Schraubenlänge 500mm im Umkarton erhältlich

SKV-Kleinverpackung

- Öffnung prinzipiell seitlich links mit Griffloch
- Etikett vorne mit Überklebung (Sicherung)
- EAN-Code auf der Oberseite (bei SKV 5 vorne)

Kunststoffbox

- Witterungsbeständig
- Verschließbar mit Deckel
- Wiederverwendbar
- Für optimales Handling auf der Baustelle

Einfach gut verpackt

Ob für Handel, Handwerk, Industrie oder Heimwerker – HECO® bietet Ihnen ein einheitliches und umfangreiches Sortiment an Klein-, Industrie- und Handwerkerpackungen.

Sicher verpackt mit den optimierten Umkartons

Für die HECO-Verpackungen gibt es ein durchgängiges Umkartonkonzept: Die Abmessungen der Umkartons ist dem Standardmaß der Europalette angepasst. Die Breite beträgt immer 20cm, variabel ist die Kartonlänge mit 30, 40 oder 60cm und die Kartonhöhe. Jedem Artikel ist ein passender Umkarton zugeordnet, woraus sich dann durch Anzahl der VE/UK die UK-Menge bzw. die Palettenmenge ergibt.



Gut verpackt mit dem durchgängig konzipierten Umkartonsystem.

Geschützt bei Wind und Wetter

Durch die Oberflächenlackierung sind alle Verpackungen sehr feuchtigkeitsbeständig und bestens für den Baustelleneinsatz geeignet.

Verpackungsvarianten:

- **VARIANTA**
Handwerkerverpackungen
– VARIANTA-Verpackung
– O-Schachtel
- **SKV-Kleinverpackung**
- **Kunststoffbox**



Die Oberflächenlackierung sorgt für hohe Feuchtigkeitsbeständigkeit.

VARIANTA-Handwerkerverpackung



Verpackungskarton				Umkarton				
Schachtel- Nummer	Länge [mm]	Breite [mm]	Höhe [mm]	Umkarton- Nummer	Länge [mm]	Breite [mm]	Höhe [mm]	Anzahl VE/ Umkarton
VAR 1	85	90	75	UK 3	400	200	105	10
VAR 2	150	90	75	UK 5	400	200	160	10
VAR 3	185	90	75	UK 3/UK 6	400	200	105/200	5/10
VAR 4	230	90	75	UK 1	400	200	250	10

O-Schachtel



Verpackungskarton				Umkarton				
Schachtel- Nummer	Länge [mm]	Breite [mm]	Höhe [mm]	Umkarton- Nummer	Länge [mm]	Breite [mm]	Höhe [mm]	Anzahl VE/ Umkarton
O150	150	90	75	UK 5	400	200	160	10
O185	185	90	75	UK 3/UK 6	400	200	105/200	5/10
O190	190	90	92	UK 3	400	200	105	4
O290	290	90	92	UK 7	300	200	200	4
O390	390	90	92	UK 3/UK 6	400	200	105/200	2/4
O490	490	90	92	UK 8	600	200	200	4
O590	590	90	92	UK 8	600	200	200	4
O850	850	90	92	-	-	-	-	-
O1150	1150	90	92	-	-	-	-	-

SKV-Kleinverpackung



Verpackungskarton				Umkarton				
Schachtel- Nummer	Länge [mm]	Breite [mm]	Höhe [mm]	Umkarton- Nummer	Länge [mm]	Breite [mm]	Höhe [mm]	Anzahl VE/ Umkarton
SKV 1	45	60	45	UK 2	400	200	65	24
SKV 2	60	60	45	UK 2	400	200	65	24
SKV 3	85	60	45	UK 3	400	200	105	24
SKV 4	75	90	60	UK 4	400	200	135	20
SKV 5	85	90	75	UK 6	400	200	200	20

Kunststoffbox



Verpackungskarton				Umkarton				
Schachtel- Nummer	Länge [mm]	Breite [mm]	Höhe [mm]	Umkarton- Nummer	Länge [mm]	Breite [mm]	Höhe [mm]	Anzahl VE/ Umkarton
H1	140	122	85	UK 9	325	260	185	8
H2	140	122	126	UK 10	325	260	140	4
H3	198	198	140	UK 6	400	200	200	2

Neue Verpackungsetiketten

Professionelle Anwender, die sich bewusst für ein qualitativ hochwertiges Produkt entscheiden, legen großen Wert auf eine korrekte und nachvollziehbare Kennzeichnung auf der Verpackung. Das sorgt für Sicherheit beim Kauf, aber auch für eine einfache und eindeutige Identifizierung im Einsatz auf der Baustelle. Um diesen Kriterien noch gerechter zu werden, wurden die HECO-Verpackungsetiketten einem vollständigen Re-Design unterzogen. Das Hauptaugenmerk lag darauf ein Gleichgewicht zwischen der inhaltlichen Vollständigkeit und einer nachvollziehbaren Struktur herzustellen.

Farbige Produktabbildungen

Die großen, farbigen Produktabbildungen sind eine der größten Neuerungen auf dem Etikett. Sie dienen als erster Anhaltspunkt zur Identifizierung der Schraube. Merkmale wie Kopf, Gewinde, Antrieb und Oberfläche sind so auf den ersten Blick erkennbar.

Schraubenabmessung

Die Abmessung der Schraube und die Verpackungsmenge sind, als wichtigste Kriterien bei der Auswahl der Variante, mit einer orangefarbenen Box hinterlegt und so deutlich hervorgehoben.

Antrieb/Antriebsgröße

Ebenfalls neu ist die Kennzeichnung des Antriebs. Erstmals hat HECO ein Farbleitsystem für die einzelnen Antriebs-/Bitgrößen eingeführt. Dieses findet sich auch auf dem Etikett wieder und erleichtert so die Zuordnung der Schraube zum passenden HECO-Bit.

QR-Code für zusätzliche Produktinformationen

Professionelle Anwender haben einen hohen Bedarf an detaillierten technischen Informationen, die in vollem Umfang auf einem gedruckten Etikett leider nicht darstellbar sind. Deshalb bietet HECO mit den neuen Etiketten die Möglichkeit, über das Scannen eines QR-Codes mit einem Smartphone, detaillierte Informationen zum Artikel abzurufen. So erhalten Anwender einfachen Zugang zu ausführlichen Beschreibungen, Produktvorteilen, technischen Details und Downloads von Dokumenten wie z. B. Zulassungen und Leistungserklärungen. Dabei wurde der Zugang so software- und geräteunabhängig gestaltet wie möglich. Deshalb können die Daten mit jedem Smartphone und ohne eine spezielle App installieren zu müssen, abgerufen werden. Notwendig sind lediglich ein Internetzugang und ein beliebiger QR-Code-Scanner.

Überblick über die Etiketteninhalte

Produktabbildung
Schnelle Identifizierung durch detaillierte, farbige Abbildung

Artikelnummer
Eindeutige Identifizierungsnummer des Artikels

QR-Code
Webanzeige ausführlicher Produktinformationen

Zulassungen / Zertifikate
Bereich für Zulassungsinformationen

Menge
Anzahl der Schrauben pro Schachtel

Abmessung der Schraube
Durchmesser x Länge (mm)

Produktfamilie / -variante
Grundinformationen zum Artikel
lg = Gewindelänge
tfx = Anbauteildicke

Antrieb
Typ und Größe, farbliche Zuordnung zum Bit

Oberfläche / Material
Einfache Unterscheidung dank farbig hinterlegter Fläche:
blau = blau verzinkt
gelb = gelb verzinkt
grün = Edelstahl A2
rot = Edelstahl A4
grau = HP-beschichtet

Label Content:
HECO-TOPIX-plus
Senkkopf, Teilgewinde
6,0 x 200 lg: 72
100
6,0 x 200
Art.Nr. 61180
HECO-SCHRAUBEN
HD-30
ZINK blau, A3K
MADE IN GERMANY
Produced by HECO
Batch:
4 019787 611800
CE 20
HECO-Werk 1
ETA-19/05583
Dach-19-19285-01
SKH
SKH-001
Schrauben & Gewindestangen
als Zulassungsinstrument
EAD 130118-01-0605

Aufbau des Katalogs

Um Ihnen die Orientierung im Katalog zu erleichtern, haben wir die 6 Produktgruppen farblich codiert (s. Übersicht).

Zur schnellen Orientierung sind neben der Farbcodierung auch die Kurzbezeichnungen unserer HECO-Markenprodukte sowie CAD-Darstellungen der betreffenden Schrauben dargestellt.

Farbwahl und zugehöriger Produktbereich

- HECO-TOPIX®-plus
- HECO-UFIX®
- Holzbau Spezial

- MULTI-MONTI®-plus
- MULTI-MONTI®-plus Edelstahl
- HECO-Zubehör

Farbcodierung der Antriebs-/Bitgrößen

- T-10/HD-10
- T-15/HD-15
- T-20/HD-20
- T-25/HD-25
- T-30/HD-30
- T-40/HD-40
- T-45/HD-45
- T-50/HD-50
- PZD-1
- PZD-2
- PZD-3

Artikeltable HECO-TOPIX-plus

↓
Kurzbezeichnung

↓
Ausführliche Produktbezeichnung

↓
Zuordnung der HECO-TOPIX-plus Features

HTP HECO-TOPIX®-plus

Ausführung: Senkkopf mit Frästaschen

Antrieb: HECO-Drive

Gewinde: variables Vollgewinde

Werkstoff: Kohlenstoffstahl

Oberfläche: verzinkt blau, A3K CHROME (VI) FREE Oberflächenoxide HECO-Elast

Abmessung d x l [mm]	Gewindelänge lg [mm]	Kopf-Ø dk [mm]	Antriebsgröße	ETA	Artikelnummer	VE [Stk.]	Verpackungs-typ	Umkarton [Stk.]
5,0	20	14	9,6	HD-20	60806	200	SKV	4.800
20	14	9,6	HD-20		60807	500	VARIANTA	5.000
25	19	9,6	HD-20		60818	200	SKV	4.000
25	19	9,6	HD-20		60819	500	VARIANTA	5.000
30	24	9,6	HD-20		60832	200	SKV	4.000
30	24	9,6	HD-20		60833	500	VARIANTA	5.000
35	29	9,6	HD-20		60851	200	SKV	4.000
35	29	9,6	HD-20		60852	500	VARIANTA	5.000
40	34	9,6	HD-20		60869	200	SKV	4.000
40	34	9,6	HD-20		60870	500	VARIANTA	5.000
45	39	9,6	HD-20		60887	200	VARIANTA	2.000
50	44	9,6	HD-20		60900	200	VARIANTA	2.000
55	49	9,6	HD-20		60914	200	VARIANTA	2.000

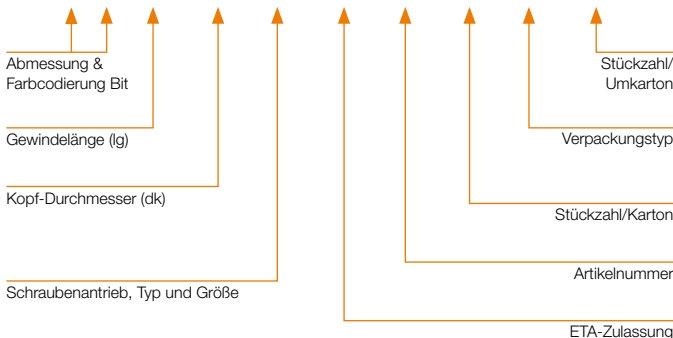

Artikeltable MULTI-MONTI-plus

↓
Kurzbezeichnung

↓
Ausführliche Produktbezeichnung

MMS-plus MULTI-MONTI®-plus

Ausführung: MMS-plus SS, Sechskantkopf mit angespresster Scheibe









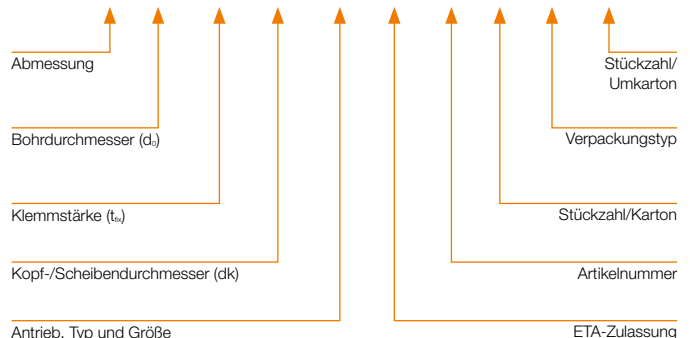





Antrieb: Sechskantkopf





















Werkstoff: Kohlenstoffstahl















Oberfläche: verzinkt blau, A2K CHROME (VI) FREE Oberflächenoxide HECO-Elast











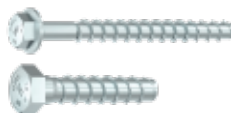

Abmessung d x l [mm]	Bohr-Ø d ₁ [mm]	Klemmstärke L _s [mm]*	Scheiben-Ø [mm]	Schüsselweite	ETA	Artikelnummer	VE [Stk.]	Verpackungs-typ	Umkarton [Stk.]
6,0	40	5,0	5/15	11,0	SW-8	48381	100	VARIANTA	1.000
50	5,0	5/15(25)	11,0	SW-8		48383	100	VARIANTA	1.000
60	5,0	15/25(35)	11,0	SW-8		48385	100	VARIANTA	1.000
70	5,0	25/35(45)	11,0	SW-8		48387	100	VARIANTA	1.000
80	5,0	35/45(55)	11,0	SW-8		49816	50	VARIANTA	500
35	6,0	1/10	14,0	SW-10		49846	100	VARIANTA	1.000
40	6,0	5/15	14,0	SW-10		48389	100	VARIANTA	1.000
50	6,0	15/25	14,0	SW-10		48391	50	VARIANTA	500
60	6,0	5/25(35)	14,0	SW-10		48393	50	VARIANTA	500
70	6,0	15/35(45)	14,0	SW-10		48395	50	VARIANTA	500
80	6,0	25/45(55)	14,0	SW-10		48397	50	VARIANTA	500
100	6,0	45/65(75)	14,0	SW-10		49817	50	VARIANTA	500
120	6,0	65/85(95)	14,0	SW-10		49819	50	VARIANTA	400













HECO-TOPIX®-plus				18
Senkkopf mit Frästaschen				22
HECO-Drive, Vollgewinde	NEU	verzinkt blau, A3K		22
		verzinkt gelb, A3L		28
		Edelstahl A2 1.4567		30
HECO-Drive, Teilgewinde	NEU	verzinkt blau, A3K		32
		verzinkt gelb, A3L		36
		Edelstahl A2 1.4567		38
Pozi-Drive, Vollgewinde		verzinkt blau, A3K		40
		verzinkt gelb, A3L		45
		Edelstahl A2 1.4567		47
Pozi-Drive, Teilgewinde		verzinkt blau, A3K		49
		verzinkt gelb, A3L		52
Kleiner Senkkopf				54
Pozi-Drive, Vollgewinde		verzinkt blau, A3K		54
Senkkopf mit Kopflochbohrung 2,4 mm				55
Pozi-Drive, Vollgewinde		verzinkt blau, A3K		55
Rundkopf				56
T-Drive, Vollgewinde	NEU	verzinkt blau, A3K		56
		Edelstahl A2 1.4567		58
Pozi-Drive, Vollgewinde		verzinkt blau, A3K		59
		Edelstahl A2 1.4567		64
Linsensenkkopf mit Frästaschen				66
HECO-Drive, Vollgewinde		Edelstahl A2 1.4567		66
Pozi-Drive, Vollgewinde		Edelstahl A2 1.4567		67
Rückwandschrauben, Tellerkopf				68
T-Drive, Vollgewinde		verzinkt blau, A3K		68
Pozi-Drive, Vollgewinde		verzinkt blau, A3K		69

Tellerkopf			70
T-Drive, Vollgewinde	verzinkt blau, A3K		71
	Edelstahl A2 1.4567		72
T-Drive, Teilgewinde	NEU verzinkt blau, A3K		73
	Edelstahl A2 1.4567		75
Tellerkopf XL, T-Drive, Teilgewinde	verzinkt blau, A3K		76
Kombisechskantkopf			78
Sechskantkopf + T-Drive, Vollgewinde	verzinkt blau, A3K		78
Sechskantkopf + T-Drive, Teilgewinde	verzinkt blau, A3K		79
Zylinderkopf			80
T-Drive, Vollgewinde	NEU verzinkt blau, A3K		80
Verlegeschraube, Senkkopf mit Frästaschen			82
HECO-Drive, Vollgewinde	verzinkt blau, A3K		83
Dielenschraube, Linsensenkkopf mit Fräsrippen			84
T-Drive, Vollgewinde	verzinkt blau, A3K		85
	Edelstahl A2 1.4567		85
Fassadenschraube, Linsensenkkopf			86
HECO-Drive, Vollgewinde	Edelstahl A2 1.4567		87
Beschlagschraube, Senkkopf mit Frästaschen/Senkkopf			88
T-Drive, Vollgewinde, Ø3,5 mm	NEU verzinkt blau, A3K		89
Pozi-Drive, Vollgewinde, Ø3,5 mm	NEU verzinkt blau, A3K		89
HECO-Drive, Vollgewinde, Ø4,5 mm	verzinkt blau, A3K		90
	Edelstahl A2 1.4567		90
Pozi-Drive, Vollgewinde, Ø4,5 mm	verzinkt blau, A3K		91
	Edelstahl A2 1.4567		91
Glasleistenschraube, Linsensenkkopf mit Fräsrippen			92
T-Drive, Teilgewinde	verzinkt blau, A3K		93
	verzinkt gelb, A3L		93
	Edelstahl A2 1.4567		94

Terrassenbelagschraube, Senkkopf mit Fräsrippen			96
HECO-Drive, Teilgewinde	Edelstahl A2 1.4567 / A4 1.4578		97
Terrassenbelagschraube, Linsensenkkopf			98
HECO-Drive, UK-Gewinde	Edelstahl A2 1.4567 / A4 1.4578		99
Pfostenschraube, Tellerkopf			100
T-Drive, Vollgewinde	HP-beschichtet		101
Verbinderschraube, Tellerkopf/Senkkopf mit Frästaschen			102
Tellerkopf, T-Drive, Vollgewinde	verzinkt blau, A3K		103
Senkkopf, HECO-Drive, Vollgewinde	verzinkt blau, A3K		103
HECO-TOPIX-plus TCS, Senkkopf mit Fräsrippen 60°			104
HECO-Drive, Vollgewinde	NEU verzinkt blau, A3K		105
HECO-Drive, Teilgewinde	NEU verzinkt blau, A3K		105
HECO-TOPIX-plus Therm, Senkkopf mit Frästaschen			106
HECO-Drive, UK-Gewinde	verzinkt blau, A3K		107
HECO-TOPIX-plus CombiConnect, Zylinderkopf			108
T-Drive, CC-Gewinde	verzinkt blau, A3K		109
HECO-TOPIX-plus T Solar			112
T-Drive, UK-Gewinde	Edelstahl A2 1.4567		113
HECO-UFIX®			114
MDF-Schraube, Senkkopf mit Frästaschen			116
HECO-Drive, Teilgewinde	verzinkt blau, A2K		117
HOLZBAU SPEZIAL			118
HECO-WR Spezial-Vollgewindeschraube, Senkkopf			120
T-Drive, Vollgewinde	NEU Durocoat		121
HECO-WS Stabdübel, Zylindersenkkopf			122
T-Drive, UK-Gewinde	verzinkt blau, A2K		123
HECO-WB Gewindestange			124
Ohne Antrieb, Vollgewinde	NEU verzinkt blau, A2K		125

HECO-VB Holz-Beton-Verbundschraube		126
Außen-TX E8, Teilgewinde	NEU verzinkt blau, A2K	 127
MULTI-MONTI®-plus		128
Sechskantkopf		134
MMS-plus SS/MMS-SS, mit angepresster Scheibe MMS-plus S, Schwerlastanker	verzinkt blau, A2K oder HP-beschichtet	 134–136
Sechskantkopf, Schwellenanker		137
MMS-plus S, inkl. Scheibe DIN 440	verzinkt blau, A2K	 137
Vorsteckanker		138
MMS-plus V, mit metrischem Anschlussgewinde	verzinkt blau, A2K	 138
Senkkopf		139
MMS-plus F, T-Drive	verzinkt blau, A2K	 139
Montageschienenanker		140
MMS-plus MS, T-Drive	verzinkt blau, A2K	 140
Stockanker		141
MMS-plus ST, mit metrischem Anschlussgewinde	verzinkt blau, A2K	 141
Innengewindeanker		142
MMS-plus I, mit metrischem Anschlussgewinde	verzinkt blau, A2K	 142
Rundkopf (PanHead)		143
MMS-plus P, T-Drive	verzinkt blau, A2K	 143
Kabelschellenschraube		144
MMS-plus KS, T-Drive	verzinkt blau, A2K	 144
Ringanker		144
MMS-plus R	verzinkt blau, A2K	 144
MULTI-MONTI-TimberConnect		145
MMS-TC, T-Drive	verzinkt blau, A2K	 145
Richtstützenanker, Sechskantkopf		146
MMS-plus SSK, mit angepresster Scheibe und Konus	verzinkt blau, A2K	 147

MULTI-MONTI®-plus Edelstahl			148
Sechskantkopf			149
MMS-plus SS, mit angepresster Scheibe	Edelstahl A4 1.4401		149
Senkkopf			150
MMS-plus F, T-Drive	Edelstahl A4 1.4401		150
Rundkopf (PanHead)			151
MMS-plus P, T-Drive	Edelstahl A4 1.4401		151
HECO-Zubehör			152
Sortimentskoffer			154
HECO-Sortimentskoffer, L-Boxx-System	NEU bestückt und leer, verschiedene Größen		154
Bits und Bithalter			156
Schrauberbits und Bitsets	NEU Bits 25 und 70mm, HECO- und Pozi-Drive, HECO-Bitselector		156
Thekendisplays und Blistertrays mit HECO-Drive-Bits	NEU mit Standardbits 25mm oder Langbits 70 mm		158
Bithalter und Schraubendreher	NEU HECO-ClicFix, HECO-MagicFlip, HECO-Stubby		156
Montagegeräte Holzbau Spezial			160
Montagezubehör für HECO-WR Vollgewindeschrauben	NEU HECO-PowerLock, Bits & Adapter		160
Montagezubehör für HECO-WS Stabdübel	NEU Montagegeräte, Bithalter und Ersatzbits		161
Montagezubehör für HECO-WB Gewindestangen	NEU Eindrehhülsen und Bohrsysteme		162
Montagezubehör für HECO-VB Holz-Beton-Verbundsystem	NEU Montagegeräte und Ersatzbits		164

Zubehör für MULTI-MONTI-plus			165
Setwerkzeuge für MULTI-MONTI-TimberConnect	für MMS-TimberConnect mit Ø7,5, Ø10 und Ø12mm		165
Prüfhülsen für die Mehrfachverwendung von MMS-plus	für MULTI-MONTI-plus mit Ø10, Ø12, Ø16 und Ø20mm		166
HECO-Terrassenzubehör			168
HECO-Terrassengleitersets	kleines Set Mittelstück, großes Set Mittelstück, kleines Set Randstück		168
HECO-Clipperset	HECO-Clipper mit HECO-TOPIX-Clipperschrauben in Edelstahl A2		170
HECO-Terrassenpads	Terrassenpads 3, 8 und 20mm		171
HECO-Justierfüße	Justierfuß, Höhe: 35–70mm Justierfuß, Höhe: 65–155mm		172
HECO-Abstandhalter	HECO-Abstandhalter 3, 5 und 7mm		173
HECO-Terrassendielenspanner	Terrassendielenspanner mit drei Abstandhaltern		174
HECO-Terrassendielenbohrer	Terrassendielenbohrer & Erstazbohrer		175
Zubehör für HECO-TOPIX-plus			176
Rosetten für HECO-TOPIX-plus Senkkopfschrauben	Rosetten, Ø 25mm Rosetten, Ø 30mm		176
Einschraubhilfe für HECO-TOPIX-plus, Holzbauschrauben	für 60°- und 45°-Verschraubungen		177
Kunststoff-Zierkappen	für Pozi-Drive, Pozi-Drive mit Kopflochbohrung und T-/HECO-Drive		178
HECO-Bemessungssoftware			180
HECO-HCS 4.0 Bemessungssoftware	auf CD bestellbar oder als Download verfügbar		180





HECO-TOPIX®-plus

DIE SCHRAUBE MIT TECHNOLOGIEVORSPRUNG





HECO-TOPIX®-plus

Produktinformation

HECO-TOPIX-plus ist ein echtes Schraubenhighlight und vereint geballtes technologisches Know-how und viele handfeste Anwendungsvorteile in einem Holzschraubentyp. Das Geheimnis: Für HECO-TOPIX-plus haben wir die besten Eigenschaften aus vier HECO-Sortimenten zusammengeführt!

Mit den innovativen Eigenschaften HECO-Drive, GripFit, MagicClose, PerfectPitch, einem neuen, einheitlichen Antriebsgrößenkonzept und hochwertigem Systemzubehör ist HECO-TOPIX-plus die perfekte Holzschraube für praktisch alle Anwendungen.



Die Schraube die die Besten besser macht.

Senkkopf mit Frästaschen

Für ein bündiges Versenken des Kopfes im Holz und im Verbinder

MagicClose®

Patentiertes Vollgewinde zieht Holzbauteile ohne Vorspannen spaltfrei zusammen

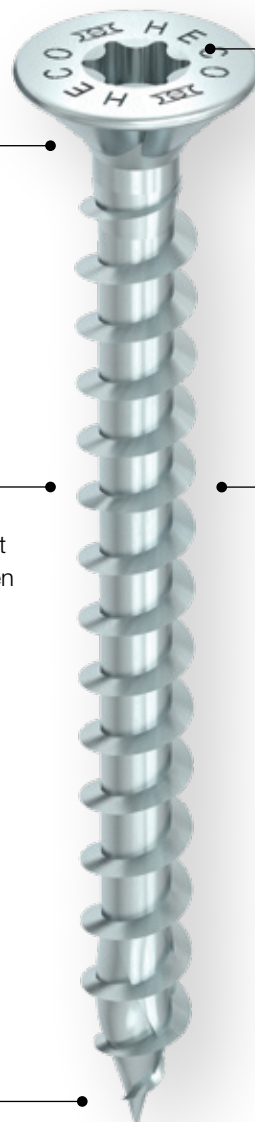

GripFit®

HECO-Drive erlaubt einhändiges Arbeiten



PerfectPitch®

Optimale Gewindesteigung für jede Schraubenlänge



HECO-TOPIX-plus-Spitze

Macht Vorbohren überflüssig und reduziert die Spaltgefahr des Holzes



Video





Anwendungsbeispiele



Fassadenverschraubung



Korpusverschraubung



Fixierung von Dielenbelag



Befestigung einer Installationsebene



Aufsparrendämmung

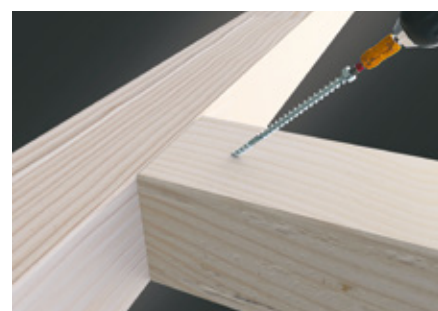

Haupt-Nebenträger-Verbindung

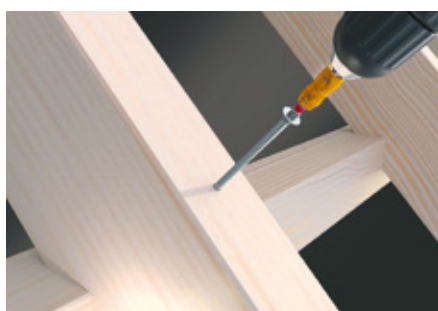

Sparrenbefestigung



OSB-Beklankung



Befestigung von Beschlägen



Ausführung: Senkkopf mit Frästaschen

Antrieb: T-Drive

Gewinde: variables Vollgewinde

Werkstoff: Kohlenstoffstahl

Oberfläche: verzinkt blau, A3K **CHROME (VI) FREE +**

Oberflächencode
HECO-Etikett

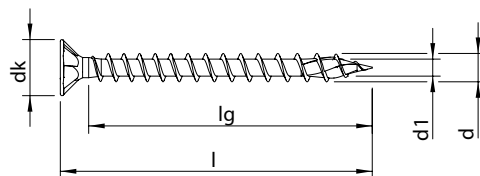

Abmessung d x l [mm]	Gewindelänge lg [mm]	Kopf-Ø dk [mm]	Antriebsgröße	ETA	Artikelnummer	VE [Stk.]	Verpackungs- typ	Umkarton [Stk.]
3,0 	12	8	5,9	T-10	62685 NEU	200	SKV	4.800
	12	8	5,9	T-10	60039	1.000	VARIANTA	10.000
	16	12	5,9	T-10	60061	200	SKV	4.800
	16	12	5,9	T-10	60062	1.000	VARIANTA	10.000
	20	16	5,9	T-10	60081	200	SKV	4.800
	20	16	5,9	T-10	60082	1.000	VARIANTA	10.000
	25	21	5,9	T-10	60099	200	SKV	4.800
	25	21	5,9	T-10	60100	1.000	VARIANTA	10.000
	30	26	5,9	T-10	60116	200	SKV	4.800
	30	26	5,9	T-10	60117	1.000	VARIANTA	10.000
	35	31	5,9	T-10	60138	200	SKV	4.800
	35	31	5,9	T-10	60139	1.000	VARIANTA	10.000
	40	36	5,9	T-10	60151	200	SKV	4.000
	40	36	5,9	T-10	60152	500	VARIANTA	5.000
45	41	5,9	T-10	60162	200	SKV	4.000	
45	41	5,9	T-10	60163	500	VARIANTA	5.000	

Ausführung: Senkkopf mit Frästaschen

Antrieb: HECO-Drive*

Gewinde: variables Vollgewinde

Werkstoff: Kohlenstoffstahl

Oberfläche: verzinkt blau, A3K **CHROME (VI) FREE +**

Oberflächencode
HECO-Etikett

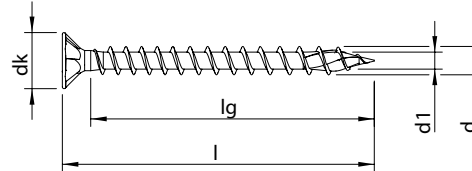

Abmessung d x l [mm]	Gewindelänge lg [mm]	Kopf-Ø dk [mm]	Antriebsgröße	ETA	Artikelnummer	VE [Stk.]	Verpackungs- typ	Umkarton [Stk.]
3,5 	12	7	7,3	HD-20	60175	200	SKV	4.800
	12	7	7,3	HD-20	62686 NEU	500	VARIANTA	5.000
	12	7	7,3	HD-20	60176	1.000	VARIANTA	10.000
	15	10	7,3	HD-20	60186	200	SKV	4.800
	15	10	7,3	HD-20	60187	1.000	VARIANTA	10.000
	16	11	7,3	HD-20	60194	200	SKV	4.800
	16	11	7,3	HD-20	60195	1.000	VARIANTA	10.000
	20	15	7,3	HD-20	• 60213	200	SKV	4.800
	20	15	7,3	HD-20	• 60214	1.000	VARIANTA	10.000
	25	20	7,3	HD-20	• 60230	200	SKV	4.800
	25	20	7,3	HD-20	• 60231	1.000	VARIANTA	10.000
	30	25	7,3	HD-20	• 60255	200	SKV	4.800
	30	25	7,3	HD-20	• 60256	1.000	VARIANTA	10.000
	35	30	7,3	HD-20	• 60278	200	SKV	4.000
	35	30	7,3	HD-20	• 60279	1.000	VARIANTA	10.000
	40	35	7,3	HD-20	• 60302	200	SKV	4.000
	40	35	7,3	HD-20	• 60303	500	VARIANTA	5.000
	45	40	7,3	HD-20	• 60320	200	SKV	4.000
	45	40	7,3	HD-20	• 60321	500	VARIANTA	5.000
	50	45	7,3	HD-20	• 60336	200	SKV	4.000
50	45	7,3	HD-20	• 60337	500	VARIANTA	5.000	

* Alle Schrauben mit HECO-Drive sind zu 100 % mit herkömmlichen TX-Bits kompatibel.
Der GripFit-Effekt ist ausschließlich im Einsatz mit passenden HECO-Drive-Bits gewährleistet.



Ausführung: Senkkopf mit Frästaschen

Antrieb: HECO-Drive *

Gewinde: variables Vollgewinde

Werkstoff: Kohlenstoffstahl

Oberfläche: verzinkt blau, A3K **CHROME (VI) FREE +**

Oberflächencode
HECO-Etikett

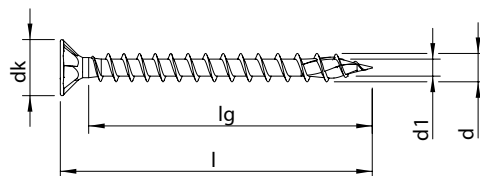

Abmessung d x l [mm]	Gewindelänge lg [mm]	Kopf-Ø dk [mm]	Antriebsgröße	ETA	Artikelnummer	VE [Stk.]	Verpackungs- typ	Umkarton [Stk.]	
4,0	15	10	7,9	HD-20	60364	200	SKV	4.800	
	15	10	7,9	HD-20	60365	1.000	VARIANTA	10.000	
	16	11	7,9	HD-20	60372	200	SKV	4.800	
	16	11	7,9	HD-20	60373	1.000	VARIANTA	10.000	
	20	15	7,9	HD-20	60389	200	SKV	4.800	
	20	15	7,9	HD-20	60390	1.000	VARIANTA	10.000	
	25	20	7,9	HD-20	•	60406	200	SKV	4.800
	25	20	7,9	HD-20	•	60407	1.000	VARIANTA	10.000
	30	25	7,9	HD-20	•	60428	200	SKV	4.800
	30	25	7,9	HD-20	•	60429	1.000	VARIANTA	10.000
	35	30	7,9	HD-20	•	60452	200	SKV	4.000
	35	30	7,9	HD-20	•	60453	500	VARIANTA	5.000
	40	35	7,9	HD-20	•	60475	200	SKV	4.000
	40	35	7,9	HD-20	•	60476	500	VARIANTA	5.000
	40	35	7,9	HD-20	•	60477	1.000	VARIANTA	10.000
	45	40	7,9	HD-20	•	60501	200	SKV	4.000
	45	40	7,9	HD-20	•	60502	500	VARIANTA	5.000
	50	45	7,9	HD-20	•	60525	200	SKV	4.000
	50	45	7,9	HD-20	•	60526	500	VARIANTA	5.000
55	50	7,9	HD-20	•	60547	200	VARIANTA	2.000	
60	55	7,9	HD-20	•	60556	200	VARIANTA	2.000	
70	65	7,9	HD-20	•	60570	200	VARIANTA	2.000	

* Alle Schrauben mit HECO-Drive sind zu 100% mit herkömmlichen TX-Bits kompatibel.
Der GripFit-Effekt ist ausschließlich im Einsatz mit passenden HECO-Drive-Bits gewährleistet.

Ausführung: Senkkopf mit Frästaschen

Antrieb: HECO-Drive*

Gewinde: variables Vollgewinde

Werkstoff: Kohlenstoffstahl

Oberfläche: verzinkt blau, A3K **CHROME (VI) FREE +**

Oberflächencode
HECO-Etikett

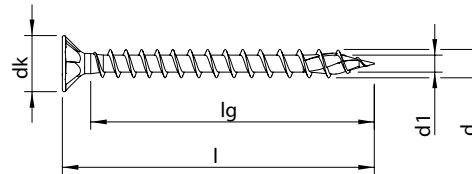

Abmessung d x l [mm]	Gewindelänge lg [mm]	Kopf-Ø dk [mm]	Antriebsgröße	ETA	Artikelnummer	VE [Stk.]	Verpackungs- typ	Umkarton [Stk.]
4,5 	20	15	8,9	HD-20	60598	200	SKV	4.800
	20	15	8,9	HD-20	60599	1.000	VARIANTA	10.000
	25	20	8,9	HD-20	• 60616	200	SKV	4.800
	25	20	8,9	HD-20	• 60617	500	VARIANTA	5.000
	30	25	8,9	HD-20	• 60633	200	SKV	4.000
	30	25	8,9	HD-20/T-25**	• 60634/62289**	NEU 500	VARIANTA	5.000
	35	30	8,9	HD-20	• 60655	200	SKV	4.000
	35	30	8,9	HD-20/T-25**	• 60656/62290**	NEU 500	VARIANTA	5.000
	40	35	8,9	HD-20	• 60678	200	SKV	4.000
	40	35	8,9	HD-20/T-25**	• 60679/62291**	NEU 500	VARIANTA	5.000
	45	40	8,9	HD-20	• 60702	200	SKV	4.000
	45	40	8,9	HD-20/T-25**	• 60703/62292**	NEU 500	VARIANTA	5.000
	50	45	8,9	HD-20/T-25**	• 60725/62293**	NEU 200	VARIANTA	2.000
	55	50	8,9	HD-20	• 60742	200	VARIANTA	2.000
	60	55	8,9	HD-20/T-25**	• 60755/62294**	NEU 200	VARIANTA	2.000
	70	65	8,9	HD-20/T-25**	• 60772/62295**	NEU 200	VARIANTA	2.000
80	75	8,9	HD-20/T-25**	• 60783/62296**	NEU 200	VARIANTA	2.000	

* Alle Schrauben mit HECO-Drive sind zu 100% mit herkömmlichen TX-Bits kompatibel.
Der GripFit-Effekt ist ausschließlich im Einsatz mit passenden HECO-Drive-Bits gewährleistet.
** Alternative Holzbau-Variante mit Antriebsgröße T-25 (ohne GripFit-Effekt)



Ausführung: Senkkopf mit Frästaschen

Antrieb: HECO-Drive*

Gewinde: variables Vollgewinde

Werkstoff: Kohlenstoffstahl

Oberfläche: verzinkt blau, A3K **CHROME (VI) FREE +**

Oberflächencode
HECO-Etikett

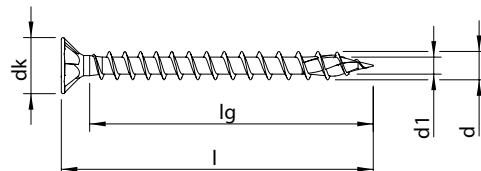

Abmessung d x l [mm]	Gewindelänge lg [mm]	Kopf-Ø dk [mm]	Antriebsgröße	ETA	Artikelnummer	VE [Stk.]	Verpackungs- typ	Umkarton [Stk.]
5,0	20	14	9,6	HD-20	60806	200	SKV	4.800
	20	14	9,6	HD-20	60807	500	VARIANTA	5.000
	25	19	9,6	HD-20	60818	200	SKV	4.000
	25	19	9,6	HD-20	60819	500	VARIANTA	5.000
	30	24	9,6	HD-20	60832	200	SKV	4.000
	30	24	9,6	HD-20/T-25**	60833 / 62297**	500	VARIANTA	5.000
	35	29	9,6	HD-20	60851	200	SKV	4.000
	35	29	9,6	HD-20/T-25**	60852 / 62298**	500	VARIANTA	5.000
	40	34	9,6	HD-20	60869	200	SKV	4.000
	40	34	9,6	HD-20/T-25**	60870 / 62299**	500	VARIANTA	5.000
	45	39	9,6	HD-20/T-25**	60887 / 62300**	200	VARIANTA	2.000
	50	44	9,6	HD-20/T-25**	60900 / 62301**	200	VARIANTA	2.000
	55	49	9,6	HD-20	60914	200	VARIANTA	2.000
	60	54	9,6	HD-20/T-25**	60924 / 62302**	200	VARIANTA	2.000
	70	64	9,6	HD-20/T-25**	60940 / 62303**	200	VARIANTA	2.000
	80	74	9,6	HD-20/T-25**	60953 / 62304**	200	VARIANTA	2.000
90	84	9,6	HD-20	60964	200	VARIANTA	2.000	
100	94	9,6	HD-20/T-25**	60972 / 62305**	100	VARIANTA	1.000	
120	114	9,6	HD-20	60984	100	VARIANTA	1.000	
6,0	30	23	11,7	HD-30	60996	200	VARIANTA	2.000
	35	28	11,7	HD-30	61002	200	VARIANTA	2.000
	40	33	11,7	HD-30	61006	200	VARIANTA	2.000
	45	38	11,7	HD-30	61020	200	VARIANTA	2.000
	50	43	11,7	HD-30	61028	200	VARIANTA	2.000
	60	53	11,7	HD-30	61051	200	VARIANTA	2.000
	70	63	11,7	HD-30	61072	200	VARIANTA	1.000
	80	73	11,7	HD-30	61084	100	VARIANTA	1.000
	90	83	11,7	HD-30	61098	100	VARIANTA	1.000
	100	93	11,7	HD-30	61107	100	VARIANTA	1.000
	110	103	11,7	HD-30	61121	100	VARIANTA	1.000
	120	113	11,7	HD-30	61128	100	VARIANTA	1.000
140	133	11,7	HD-30	61144	100	VARIANTA	500	
160	153	11,7	HD-30	61160	100	VARIANTA	800	

* Alle Schrauben mit HECO-Drive sind zu 100% mit herkömmlichen TX-Bits kompatibel.
Der GripFit-Effekt ist ausschließlich im Einsatz mit passenden HECO-Drive-Bits gewährleistet.
** Alternative Holzbau-Variante mit Antriebsgröße T-25 (ohne GripFit-Effekt)

Ausführung: Senkkopf mit Frästaschen

Antrieb: HECO-Drive*

Gewinde: Vollgewinde

Werkstoff: Kohlenstoffstahl

Oberfläche: verzinkt blau, A3K **CHROME (VI) FREE +**

Oberflächencode
HECO-Etikett

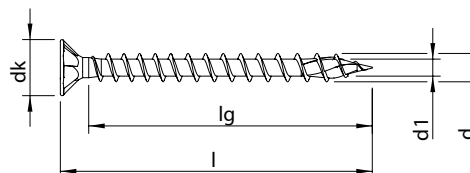

Abmessung d x l [mm]	Gewindelänge lg [mm]	Kopf-Ø dk [mm]	Antriebsgröße	ETA	Artikelnummer	VE [Stk.]	Verpackungs- typ	Umkarton [Stk.]
8,0 	60	50	14,8	HD-40	61956	100	VARIANTA	400
	80	70	14,8	HD-40	61957	100	VARIANTA	400
	100	90	14,8	HD-40	61958	100	VARIANTA	400
	120	110	14,8	HD-40	61266	100	VARIANTA	400
	160	150	14,8	HD-40	61289	100	VARIANTA	400
	180	170	14,8	HD-40	61301	100	VARIANTA	200
	200	190	14,8	HD-40	61314	100	VARIANTA	200
	220	210	14,8	HD-40	61326	50	VARIANTA	200
	240	230	14,8	HD-40	61337	50	VARIANTA	200
	260	250	14,8	HD-40	61348	50	VARIANTA	200
	280	270	14,8	HD-40	61361	50	VARIANTA	200
	300	290	14,8	HD-40	61374	50	VARIANTA	200
	340	330	14,8	HD-40	61396	50	VARIANTA	200
	380	370	14,8	HD-40	61418	50	VARIANTA	100
	10,0 	120	108	18,5	HD-40	61488	50	VARIANTA
160		148	18,5	HD-40	61506	50	VARIANTA	200
200		188	18,5	HD-40	61523	50	VARIANTA	200
220		208	18,5	HD-40	61532	50	VARIANTA	200
240		228	18,5	HD-40	61540	50	VARIANTA	100
260		248	18,5	HD-40	61548	50	VARIANTA	100
280		268	18,5	HD-40	61557	50	VARIANTA	100
300		288	18,5	HD-40	61568	50	VARIANTA	100
340		328	18,5	HD-40	61585	50	VARIANTA	100
380		368	18,5	HD-40	61596	50	VARIANTA	100

* Alle Schrauben mit HECO-Drive sind zu 100% mit herkömmlichen TX-Bits kompatibel.
Der GripFit-Effekt ist ausschließlich im Einsatz mit passenden HECO-Drive-Bits gewährleistet.



Ausführung: Senkkopf mit Frästaschen

Antrieb: HECO-Drive*

Gewinde: variables Vollgewinde

Werkstoff: Kohlenstoffstahl

Oberfläche: verzinkt gelb, A3L **CHROME (VI) FREE +**

Oberflächencode
HECO-Etikett

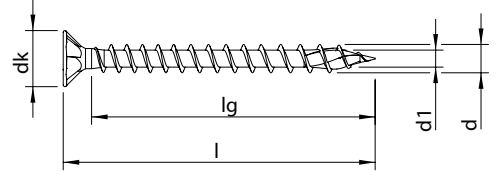

Abmessung d x l [mm]	Gewindelänge lg [mm]		Kopf-Ø dk [mm]	Antriebsgröße	ETA	Artikelnummer	VE [Stk.]	Verpackungs- typ	Umkarton [Stk.]
3,5 ★	12	7	7,3	HD-20		60177	1.000	VARIANTA	10.000
	16	11	7,3	HD-20		60197	1.000	VARIANTA	10.000
	20	15	7,3	HD-20	●	60216	1.000	VARIANTA	10.000
	25	20	7,3	HD-20	●	60233	1.000	VARIANTA	10.000
	30	25	7,3	HD-20	●	60258	1.000	VARIANTA	10.000
	35	30	7,3	HD-20	●	60281	1.000	VARIANTA	10.000
	40	35	7,3	HD-20	●	60305	500	VARIANTA	5.000
	45	40	7,3	HD-20	●	60323	500	VARIANTA	5.000
	50	45	7,3	HD-20	●	60339	500	VARIANTA	5.000
4,0 ★	16	11	7,9	HD-20		60375	1.000	VARIANTA	10.000
	20	15	7,9	HD-20		60392	1.000	VARIANTA	10.000
	25	20	7,9	HD-20	●	60410	1.000	VARIANTA	10.000
	30	25	7,9	HD-20	●	60431	1.000	VARIANTA	10.000
	35	30	7,9	HD-20	●	60455	500	VARIANTA	5.000
	40	35	7,9	HD-20	●	60479	500	VARIANTA	5.000
	45	40	7,9	HD-20	●	60504	500	VARIANTA	5.000
	50	45	7,9	HD-20	●	60528	500	VARIANTA	5.000
	60	55	7,9	HD-20	●	60557	200	VARIANTA	2.000
70	65	7,9	HD-20	●	60571	200	VARIANTA	2.000	
4,5 ★	20	15	8,9	HD-20		60601	1.000	VARIANTA	10.000
	25	20	8,9	HD-20	●	60619	500	VARIANTA	5.000
	30	25	8,9	HD-20	●	60636	500	VARIANTA	5.000
	35	30	8,9	HD-20	●	60658	500	VARIANTA	5.000
	40	35	8,9	HD-20	●	60681	500	VARIANTA	5.000
	45	40	8,9	HD-20	●	60705	500	VARIANTA	5.000
	50	45	8,9	HD-20	●	60727	200	VARIANTA	2.000
	60	55	8,9	HD-20	●	60756	200	VARIANTA	2.000
	70	65	8,9	HD-20	●	60773	200	VARIANTA	2.000

* Alle Schrauben mit HECO-Drive sind zu 100% mit herkömmlichen TX-Bits kompatibel.
Der GripFit-Effekt ist ausschließlich im Einsatz mit passenden HECO-Drive-Bits gewährleistet.

Ausführung: Senkkopf mit Frästaschen

Antrieb: HECO-Drive*

Gewinde: variables Vollgewinde

Werkstoff: Kohlenstoffstahl

Oberfläche: verzinkt gelb, A3L **CHROME (VI) FREE +**

Oberflächencode
HECO-Etikett

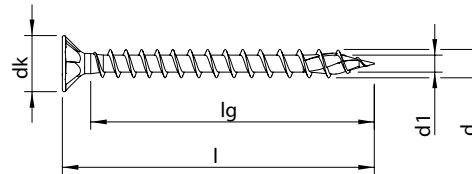

Abmessung d x l [mm]	Gewindelänge lg [mm]	Kopf-Ø dk [mm]	Antriebsgröße	ETA	Artikelnummer	VE [Stk.]	Verpackungs- typ	Umkarton [Stk.]
5,0 	20	14	9,6	HD-20	60808	500	VARIANTA	5.000
	25	19	9,6	HD-20	60820	500	VARIANTA	5.000
	30	24	9,6	HD-20	60836	500	VARIANTA	5.000
	35	29	9,6	HD-20	60854	500	VARIANTA	5.000
	40	34	9,6	HD-20	60872	500	VARIANTA	5.000
	45	39	9,6	HD-20	60888	200	VARIANTA	2.000
	50	44	9,6	HD-20	60902	200	VARIANTA	2.000
	60	54	9,6	HD-20	60926	200	VARIANTA	2.000
	70	64	9,6	HD-20	60942	200	VARIANTA	2.000
6,0 	30	23	11,7	HD-30	60997	200	VARIANTA	2.000
	40	33	11,7	HD-30	61007	200	VARIANTA	2.000
	45	38	11,7	HD-30	61021	200	VARIANTA	2.000
	50	43	11,7	HD-30	61030	200	VARIANTA	2.000
	60	53	11,7	HD-30	61053	200	VARIANTA	2.000
	70	63	11,7	HD-30	61073	200	VARIANTA	1.000

* Alle Schrauben mit HECO-Drive sind zu 100% mit herkömmlichen TX-Bits kompatibel.
Der GripFit-Effekt ist ausschließlich im Einsatz mit passenden HECO-Drive-Bits gewährleistet.



Ausführung: Senkkopf mit Frästaschen

Antrieb: HECO-Drive *

Gewinde: variables Vollgewinde

Werkstoff: Edelstahl A2 1.4567

Oberfläche: blank, gleitbeschichtet

Oberflächencode
HECO-Etikett

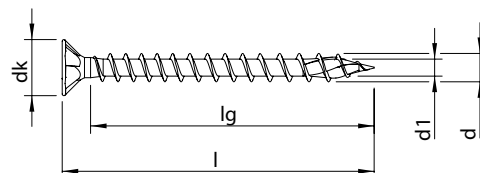

Abmessung d x l [mm]	Gewindelänge lg [mm]	Kopf-Ø dk [mm]	Antriebsgröße	ETA	Artikelnummer	VE [Stk.]	Verpackungs- typ	Umkarton [Stk.]
3,0 	20	16	5,9	T-10	62013	200	SKV	4.800
	25	21	5,9	T-10	62014	200	SKV	4.800
	30	26	5,9	T-10	62015	200	SKV	4.800
	35	31	5,9	T-10	62016	200	SKV	4.800
3,5 	16	11	7,3	HD-20	62017	200	SKV	4.800
	20	15	7,3	HD-20	62018	200	SKV	4.800
	25	20	7,3	HD-20	62019	200	SKV	4.800
	30	25	7,3	HD-20	62020	200	SKV	4.800
	35	30	7,3	HD-20	62021	200	SKV	4.000
	40	35	7,3	HD-20	62022	200	SKV	4.000
4,0 	20	15	7,9	HD-20	62023	200	SKV	4.800
	25	20	7,9	HD-20	62024	200	SKV	4.800
	30	25	7,9	HD-20	62025	200	SKV	4.800
	35	30	7,9	HD-20	62026	200	SKV	4.000
	40	35	7,9	HD-20	62027	200	SKV	4.000
	45	40	7,9	HD-20	62028	200	SKV	4.000
	50	45	7,9	HD-20	62029	200	SKV	4.000

* Alle Schrauben mit HECO-Drive sind zu 100 % mit herkömmlichen TX-Bits kompatibel.
Der GripFit-Effekt ist ausschließlich im Einsatz mit passenden HECO-Drive-Bits gewährleistet.

Ausführung: Senkkopf mit Frästaschen

Antrieb: HECO-Drive *

Gewinde: variables Vollgewinde

Werkstoff: Edelstahl A2 1.4567

Oberfläche: blank, gleitbeschichtet

Oberflächencode
HECO-Etikett

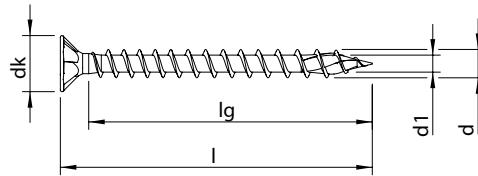

Abmessung d x l [mm]	Gewindelänge lg [mm]	Kopf-Ø dk [mm]	Antriebsgröße	ETA	Artikelnummer	VE [Stk.]	Verpackungs-typ	Umkarton [Stk.]	
4,5 ★	25	20	8,9	HD-20	●	62030	200	SKV	4.800
	30	25	8,9	HD-20	●	62031	200	SKV	4.000
	35	30	8,9	HD-20	●	62032	200	SKV	4.000
	40	35	8,9	HD-20	●	62033	200	SKV	4.000
	45	40	8,9	HD-20	●	62034	200	SKV	4.000
	50	45	8,9	HD-20	●	62035	200	VARIANTA	2.000
5,0 ★	25	19	9,6	HD-20	●	62036	200	SKV	4.000
	30	24	9,6	HD-20	●	62037	200	SKV	4.000
	35	29	9,6	HD-20	●	62038	200	SKV	4.000
	40	34	9,6	HD-20	●	62039	200	SKV	4.000
	45	39	9,6	HD-20	●	62040	200	VARIANTA	2.000
	50	44	9,6	HD-20	●	62041	200	VARIANTA	2.000
	60	54	9,6	HD-20	●	62042	200	VARIANTA	2.000
	70	64	9,6	HD-20	●	62043	200	VARIANTA	2.000
6,0 ★	60	53	11,7	HD-30	●	62045	200	VARIANTA	2.000
	80	73	11,7	HD-30	●	62046	100	VARIANTA	1.000

* Alle Schrauben mit HECO-Drive sind zu 100 % mit herkömmlichen TX-Bits kompatibel.
Der GripFit-Effekt ist ausschließlich im Einsatz mit passenden HECO-Drive-Bits gewährleistet.



Ausführung: Senkkopf mit Frästaschen

Antrieb: HECO-Drive*

Gewinde: Teilgewinde

Werkstoff: Kohlenstoffstahl

Oberfläche: verzinkt blau, A3K **CHROME (VI) FREE +**

Oberflächencode
HECO-Etikett

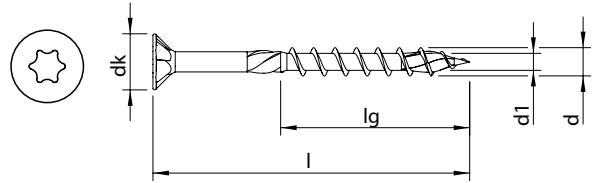

Abmessung d x l [mm]	Gewindelänge lg [mm]	Kopf-Ø dk [mm]	Antriebsgröße	ETA	Artikelnummer	VE [Stk.]	Verpackungs- typ	Umkarton [Stk.]
3,0 ★	30	18	5,9	T-10	60123	1.000	VARIANTA	10.000
	35	21	5,9	T-10	60144	1.000	VARIANTA	10.000
	40	24	5,9	T-10	60158	500	VARIANTA	5.000
	45	27	5,9	T-10	60169	500	VARIANTA	5.000
3,5 ★	25	15	7,3	HD-20	60236	1.000	VARIANTA	10.000
	30	18	7,3	HD-20	60261	1.000	VARIANTA	10.000
	35	21	7,3	HD-20	60284	1.000	VARIANTA	10.000
	40	24	7,3	HD-20	60309	500	VARIANTA	5.000
	45	27	7,3	HD-20	60326	500	VARIANTA	5.000
	50	30	7,3	HD-20	60343	500	VARIANTA	5.000
4,0 ★	30	18	7,9	HD-20	60434	1.000	VARIANTA	10.000
	35	21	7,9	HD-20	60458	500	VARIANTA	5.000
	40	24	7,9	HD-20	60485	500	VARIANTA	5.000
	45	27	7,9	HD-20	60509	500	VARIANTA	5.000
	50	30	7,9	HD-20	60534	500	VARIANTA	5.000
	55	33	7,9	HD-20	60551	200	VARIANTA	2.000
	60	36	7,9	HD-20	60560	200	VARIANTA	2.000
4,5 ★	30	18	8,9	HD-20	60640	500	VARIANTA	5.000
	35	21	8,9	HD-20	60661	500	VARIANTA	5.000
	40	24	8,9	HD-20	62688	NEU 200	SKV	4.000
	40	24	8,9	HD-20/T-25**	60685/62245**	NEU 500	VARIANTA	5.000
	45	27	8,9	HD-20	62689	NEU 200	SKV	4.000
	45	27	8,9	HD-20/T-25**	60708/62246**	NEU 500	VARIANTA	5.000
	50	30	8,9	HD-20/T-25**	60731/62247**	NEU 200	VARIANTA	2.000
	60	36	8,9	HD-20/T-25**	60759/62248**	NEU 200	VARIANTA	2.000
	70	42	8,9	HD-20	62690	NEU 100	VARIANTA	1.000
	70	42	8,9	HD-20/T-25**	60776/62249**	NEU 200	VARIANTA	2.000
	80	48	8,9	HD-20/T-25**	60786/62250**	NEU 200	VARIANTA	2.000

* Alle Schrauben mit HECO-Drive sind zu 100% mit herkömmlichen TX-Bits kompatibel.
Der GripFit-Effekt ist ausschließlich im Einsatz mit passenden HECO-Drive-Bits gewährleistet.

** Alternative Holzbau-Variante mit Antriebsgröße T-25 (ohne GripFit-Effekt)

Ausführung: Senkkopf mit Frästaschen

Antrieb: HECO-Drive*

Gewinde: Teilgewinde

Werkstoff: Kohlenstoffstahl

Oberfläche: verzinkt blau, A3K **CHROME (VI) FREE +**

Oberflächencode
HECO-Etikett

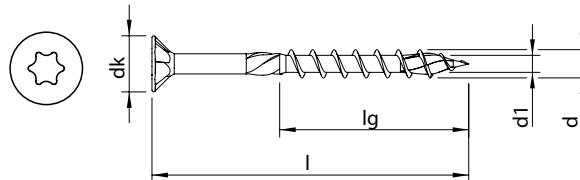

Abmessung d x l [mm]	Gewindelänge lg [mm]	Kopf-Ø dk [mm]	Antriebsgröße	ETA	Artikelnummer	VE [Stk.]	Verpackungs- typ	Umkarton [Stk.]
5,0	30	18	9,6	HD-20	60839	500	VARIANTA	5.000
	35	21	9,6	HD-20	60857	500	VARIANTA	5.000
	40	24	9,6	HD-20/T-25**	60875/62251**	NEU 500	VARIANTA	5.000
	45	27	9,6	HD-20/T-25**	60891/62252**	NEU 200	VARIANTA	2.000
	50	30	9,6	HD-20/T-25**	60905/62253**	NEU 200	VARIANTA	2.000
	60	36	9,6	HD-20/T-25**	60929/62254**	NEU 200	VARIANTA	2.000
	70	42	9,6	HD-20	62692	NEU 100	VARIANTA	1.000
	70	42	9,6	HD-20/T-25**	60945/62255**	NEU 200	VARIANTA	2.000
	80	48	9,6	HD-20	62693	NEU 100	VARIANTA	1.000
	80	48	9,6	HD-20/T-25**	60957/62256**	NEU 200	VARIANTA	2.000
	90	54	9,6	HD-20	62694	NEU 100	VARIANTA	1.000
	90	54	9,6	HD-20/T-25**	60967/62257**	NEU 200	VARIANTA	2.000
	100	60	9,6	HD-20/T-25**	60978/62258**	NEU 100	VARIANTA	1.000
120	60	9,6	HD-20/T-25**	60988/62259**	NEU 100	VARIANTA	1.000	
6,0	50	30	11,7	HD-30	61033	200	VARIANTA	2.000
	60	36	11,7	HD-30/T-25**	61056/62260**	NEU 200	VARIANTA	2.000
	70	42	11,7	HD-30/T-25**	61076/62261**	NEU 200	VARIANTA	1.000
	80	48	11,7	HD-30/T-25**	61088/62262**	NEU 100	VARIANTA	1.000
	90	54	11,7	HD-30/T-25**	61102/62263**	NEU 100	VARIANTA	1.000
	100	60	11,7	HD-30/T-25**	61111/62264**	NEU 100	VARIANTA	1.000
	110	66	11,7	HD-30/T-25**	61124/62265**	NEU 100	VARIANTA	1.000
	120	72	11,7	HD-30/T-25**	61132/62266**	NEU 100	VARIANTA	1.000
	130	72	11,7	HD-30/T-25**	61142/62267**	NEU 100	VARIANTA	1.000
	140	72	11,7	HD-30/T-25**	61147/62268**	NEU 100	VARIANTA	500
	150	72	11,7	HD-30/T-25**	61156/62269**	NEU 100	VARIANTA	800
	160	72	11,7	HD-30/T-25**	61163/62270**	NEU 100	VARIANTA	800
	180	72	11,7	HD-30/T-25**	61172/62271**	NEU 100	VARIANTA	400
	200	72	11,7	HD-30/T-25**	61180/62272**	NEU 100	VARIANTA	400
	220	72	11,7	HD-30/T-25**	61187/62273**	NEU 100	VARIANTA	400
240	72	11,7	HD-30/T-25**	61195/62274**	NEU 100	VARIANTA	400	
260	72	11,7	HD-30/T-25**	61202/62275**	NEU 100	VARIANTA	400	
280	72	11,7	HD-30/T-25**	61209/62276**	NEU 100	VARIANTA	400	
300	72	11,7	HD-30/T-25**	61217/62277**	NEU 100	VARIANTA	400	

* Alle Schrauben mit HECO-Drive sind zu 100% mit herkömmlichen TX-Bits kompatibel.
Der GripFit-Effekt ist ausschließlich im Einsatz mit passenden HECO-Drive-Bits gewährleistet.

** Alternative Holzbau-Variante mit Antriebsgröße T-25 (ohne GripFit-Effekt)



Ausführung: Senkkopf mit Frästaschen

Antrieb: HECO-Drive *

Gewinde: Teilgewinde

Werkstoff: Kohlenstoffstahl

Oberfläche: verzinkt blau, A3K **CHROME (VI) FREE +**

Oberflächencode
HECO-Etikett

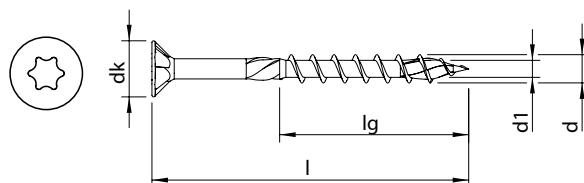

Abmessung d x l [mm]	Gewindelänge lg [mm]	Kopf-Ø dk [mm]	Antriebsgröße	ETA	Artikelnummer	VE [Stk.]	Verpackungs- typ	Umkarton [Stk.]	
8,0 	80	60	14,8	HD-40	•	61242	100	VARIANTA	400
	90	60	14,8	HD-40	•	61251	100	VARIANTA	400
	100	60	14,8	HD-40	•	61257	100	VARIANTA	400
	120	72	14,8	HD-40	•	61268	100	VARIANTA	400
	140	72	14,8	HD-40	•	61277	100	VARIANTA	400
	160	100	14,8	HD-40	•	61291	100	VARIANTA	400
	180	100	14,8	HD-40	•	61303	100	VARIANTA	200
	200	100	14,8	HD-40	•	61315	100	VARIANTA	200
	220	100	14,8	HD-40	•	61327	50	VARIANTA	200
	240	100	14,8	HD-40	•	61338	50	VARIANTA	200
	260	100	14,8	HD-40	•	61349	50	VARIANTA	200
	280	100	14,8	HD-40	•	61362	50	VARIANTA	200
	300	100	14,8	HD-40	•	61375	50	VARIANTA	200
	320	100	14,8	HD-40	•	61385	50	VARIANTA	200
	340	100	14,8	HD-40	•	61397	50	VARIANTA	200
	360	100	14,8	HD-40	•	61409	50	VARIANTA	100
	380	100	14,8	HD-40	•	61419	50	VARIANTA	100
	400	100	14,8	HD-40	•	61428	50	VARIANTA	100
	420	100	14,8	HD-40	•	61435	50	VARIANTA	100
460	100	14,8	HD-40	•	61440	50	VARIANTA	100	
500	100	14,8	HD-40	•	61445	50	VARIANTA	100	

* Alle Schrauben mit HECO-Drive sind zu 100 % mit herkömmlichen TX-Bits kompatibel.
Der GripFit-Effekt ist ausschließlich im Einsatz mit passenden HECO-Drive-Bits gewährleistet.

Zugehörige Rosetten finden Sie auf Seite 176, eine Einschraubhilfe für Einschraubwinkel 60° und 45° auf Seite 177

Ausführung: Senkkopf mit Frästaschen

Antrieb: HECO-Drive *

Gewinde: Teilgewinde

Werkstoff: Kohlenstoffstahl

Oberfläche: verzinkt blau, A3K **CHROME (VI) FREE +**

Oberflächencode
HECO-Etikett

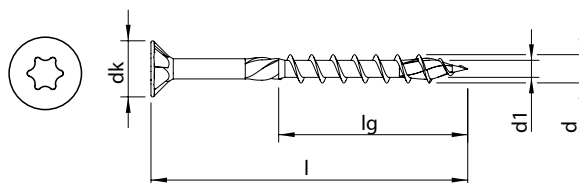

Abmessung d x l [mm]	Gewindelänge lg [mm]	Kopf-Ø dk [mm]	Antriebsgröße	ETA	Artikelnummer	VE [Stk.]	Verpackungs- typ	Umkarton [Stk.]
10,0 	80	60	18,5	HD-40	61473	50	VARIANTA	200
	100	84	18,5	HD-40	61481	50	VARIANTA	200
	120	84	18,5	HD-40	61490	50	VARIANTA	200
	140	84	18,5	HD-40	61499	50	VARIANTA	200
	160	100	18,5	HD-40	61508	50	VARIANTA	200
	180	100	18,5	HD-40	61516	50	VARIANTA	200
	200	100	18,5	HD-40	61524	50	VARIANTA	200
	220	100	18,5	HD-40	61533	50	VARIANTA	200
	240	100	18,5	HD-40	61541	50	VARIANTA	100
	260	100	18,5	HD-40	61549	50	VARIANTA	100
	280	100	18,5	HD-40	61559	50	VARIANTA	100
	300	100	18,5	HD-40	61569	50	VARIANTA	100
	320	100	18,5	HD-40	61577	50	VARIANTA	100
	340	100	18,5	HD-40	61586	50	VARIANTA	100
	360	100	18,5	HD-40	61590	50	VARIANTA	100
	380	100	18,5	HD-40	61597	50	VARIANTA	100
	400	100	18,5	HD-40	61600	50	VARIANTA	100
420	100	18,5	HD-40	61607	25	VARIANTA	100	
460	100	18,5	HD-40	61611	25	VARIANTA	100	
500	100	18,5	HD-40	61614	25	VARIANTA	50	

* Alle Schrauben mit HECO-Drive sind zu 100% mit herkömmlichen TX-Bits kompatibel.
Der GripFit-Effekt ist ausschließlich im Einsatz mit passenden HECO-Drive-Bits gewährleistet.

Zugehörige Rosetten finden Sie auf Seite 176, eine Einschraubhilfe für Einschraubwinkel 60° und 45° auf Seite 177



Ausführung: Senkkopf mit Frästaschen

Antrieb: HECO-Drive *

Gewinde: Teilgewinde

Werkstoff: Kohlenstoffstahl

Oberfläche: verzinkt gelb, A3L **CHROME (VI) FREE +**

Oberflächencode
HECO-Etikett

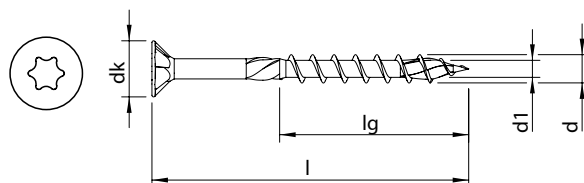

Abmessung d x l [mm]	Gewindelänge lg [mm]	Kopf-Ø dk [mm]	Antriebsgröße	ETA	Artikelnummer	VE [Stk.]	Verpackungs-typ	Umkarton [Stk.]	
3,5	25	15	7,3	HD-20	•	60238	1.000	VARIANTA	10.000
	30	18	7,3	HD-20	•	60262	1.000	VARIANTA	10.000
	35	21	7,3	HD-20	•	60286	1.000	VARIANTA	10.000
	40	24	7,3	HD-20	•	60310	500	VARIANTA	5.000
	45	27	7,3	HD-20	•	60327	500	VARIANTA	5.000
	50	30	7,3	HD-20	•	60344	500	VARIANTA	5.000
4,0	30	18	7,9	HD-20	•	60436	1.000	VARIANTA	10.000
	35	21	7,9	HD-20	•	60460	500	VARIANTA	5.000
	40	24	7,9	HD-20	•	60488	500	VARIANTA	5.000
	45	27	7,9	HD-20	•	60511	500	VARIANTA	5.000
	50	30	7,9	HD-20	•	60537	500	VARIANTA	5.000
	60	36	7,9	HD-20	•	60562	200	VARIANTA	2.000
	70	42	7,9	HD-20	•	60576	200	VARIANTA	2.000
4,5	30	18	8,9	HD-20	•	60641	500	VARIANTA	5.000
	35	21	8,9	HD-20	•	60662	500	VARIANTA	5.000
	40	24	8,9	HD-20	•	60686	500	VARIANTA	5.000
	45	27	8,9	HD-20	•	60709	500	VARIANTA	5.000
	50	30	8,9	HD-20	•	60733	200	VARIANTA	2.000
	60	36	8,9	HD-20	•	60761	200	VARIANTA	2.000
	70	42	8,9	HD-20	•	60778	200	VARIANTA	2.000
	80	48	8,9	HD-20	•	60788	200	VARIANTA	2.000

* Alle Schrauben mit HECO-Drive sind zu 100 % mit herkömmlichen TX-Bits kompatibel.
Der GripFit-Effekt ist ausschließlich im Einsatz mit passenden HECO-Drive-Bits gewährleistet.

Ausführung: Senkkopf mit Frästaschen

Antrieb: HECO-Drive*

Gewinde: Teilgewinde

Werkstoff: Kohlenstoffstahl

Oberfläche: verzinkt gelb, A3L **CHROME (VI) FREE +**

Oberflächencode
HECO-Etikett

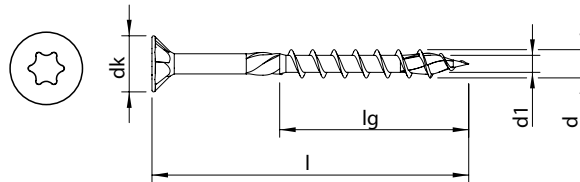

Abmessung d x l [mm]	Gewindelänge lg [mm]	Kopf-Ø dk [mm]	Antriebsgröße	ETA	Artikelnummer	VE [Stk.]	Verpackungs-typ	Umkarton [Stk.]
5,0 	30	18	9,6	HD-20	60840	500	VARIANTA	5.000
	35	21	9,6	HD-20	60858	500	VARIANTA	5.000
	40	24	9,6	HD-20	60877	500	VARIANTA	2.500
	45	27	9,6	HD-20	60892	200	VARIANTA	2.000
	50	30	9,6	HD-20	60907	200	VARIANTA	2.000
	60	36	9,6	HD-20	60931	200	VARIANTA	2.000
	70	42	9,6	HD-20	60947	200	VARIANTA	2.000
	80	48	9,6	HD-20	60959	200	VARIANTA	2.000
	90	54	9,6	HD-20	60969	200	VARIANTA	2.000
	100	60	9,6	HD-20	60980	100	VARIANTA	1.000
	120	60	9,6	HD-20	60990	100	VARIANTA	1.000
	6,0 	50	30	11,7	HD-30	61034	200	VARIANTA
60		36	11,7	HD-30	61058	200	VARIANTA	2.000
70		42	11,7	HD-30	61078	200	VARIANTA	1.000
80		48	11,7	HD-30	61090	100	VARIANTA	1.000
90		54	11,7	HD-30	61104	100	VARIANTA	1.000
100		60	11,7	HD-30	61113	100	VARIANTA	1.000
110		66	11,7	HD-30	61126	100	VARIANTA	1.000
120		72	11,7	HD-30	61134	100	VARIANTA	1.000

* Alle Schrauben mit HECO-Drive sind zu 100 % mit herkömmlichen TX-Bits kompatibel.
Der GripFit-Effekt ist ausschließlich im Einsatz mit passenden HECO-Drive-Bits gewährleistet.



Ausführung: Senkkopf mit Frästaschen

Antrieb: HECO-Drive *

Gewinde: Teilgewinde

Werkstoff: Edelstahl A2 1.4567

Oberfläche: blank, gleitbeschichtet

Oberflächencode
HECO-Etikett

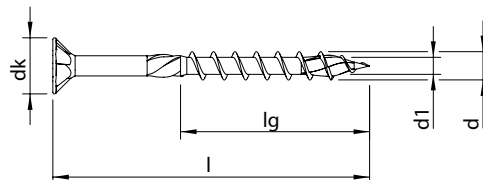

Abmessung d x l [mm]	Gewindelänge lg [mm]	Kopf-Ø dk [mm]	Antriebsgröße	ETA	Artikelnummer	VE [Stk.]	Verpackungs- typ	Umkarton [Stk.]	
3,5 ★	30	18	7,3	HD-20	•	61637	200	SKV	4.800
	35	21	7,3	HD-20	•	61642	200	SKV	4.000
	40	24	7,3	HD-20	•	61647	200	SKV	4.000
	45	27	7,3	HD-20	•	61650	200	SKV	4.000
	50	30	7,3	HD-20	•	61653	200	SKV	4.000
4,0 ★	25	15	7,9	HD-20	•	61662	200	SKV	4.800
	30	18	7,9	HD-20	•	61667	200	SKV	4.800
	35	21	7,9	HD-20	•	61672	200	SKV	4.000
	40	24	7,9	HD-20	•	61677	200	SKV	4.000
	45	27	7,9	HD-20	•	61681	200	SKV	4.000
	50	30	7,9	HD-20	•	61685	200	SKV	4.000
	60	36	7,9	HD-20	•	61689	200	VARIANTA	2.000
70	42	7,9	HD-20	•	61690	200	VARIANTA	2.000	
4,5 ★	30	18	8,9	HD-20	•	61694	200	SKV	4.000
	35	21	8,9	HD-20	•	61696	200	SKV	4.000
	40	24	8,9	HD-20	•	61699	200	SKV	4.000
	45	27	8,9	HD-20	•	61703	200	SKV	4.000
	50	30	8,9	HD-20	•	61709	200	VARIANTA	2.000
	60	36	8,9	HD-20	•	61714	200	VARIANTA	2.000
	70	42	8,9	HD-20	•	61718	200	VARIANTA	2.000
	80	48	8,9	HD-20	•	61722	200	VARIANTA	2.000
5,0 ★	30	18	9,6	HD-20	•	61731	200	SKV	4.000
	35	21	9,6	HD-20	•	61736	200	SKV	4.000
	40	24	9,6	HD-20	•	61746	200	SKV	4.000
	45	27	9,6	HD-20	•	61752	200	VARIANTA	2.000
	50	30	9,6	HD-20	•	61762	200	VARIANTA	2.000
	60	36	9,6	HD-20	•	61775	200	VARIANTA	2.000
	70	42	9,6	HD-20	•	61786	200	VARIANTA	2.000
	80	48	9,6	HD-20	•	61796	200	VARIANTA	2.000
	90	54	9,6	HD-20	•	61797	200	VARIANTA	2.000
	100	60	9,6	HD-20	•	61798	100	VARIANTA	1.000

* Alle Schrauben mit HECO-Drive sind zu 100% mit herkömmlichen TX-Bits kompatibel.
Der GripFit-Effekt ist ausschließlich im Einsatz mit passenden HECO-Drive-Bits gewährleistet.

Ausführung: Senkkopf mit Frästaschen

Antrieb: HECO-Drive*

Gewinde: Teilgewinde

Werkstoff: Edelstahl A2 1.4567

Oberfläche: blank, gleitbeschichtet

Oberflächencode
HECO-Etikett

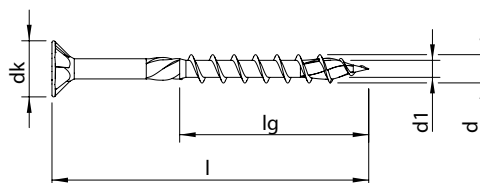

Abmessung d x l [mm]	Gewindelänge lg [mm]	Kopf-Ø dk [mm]	Antriebsgröße	ETA	Artikelnummer	VE [Stk.]	Verpackungs- typ	Umkarton [Stk.]	
6,0	40	24	11,7	HD-30	•	61801	200	VARIANTA	2.000
	50	30	11,7	HD-30	•	61804	200	VARIANTA	2.000
	60	36	11,7	HD-30	•	61808	200	VARIANTA	2.000
	70	42	11,7	HD-30	•	61813	200	VARIANTA	1.000
	80	48	11,7	HD-30	•	61818	100	VARIANTA	1.000
	90	54	11,7	HD-30	•	61822	100	VARIANTA	1.000
	100	60	11,7	HD-30	•	61826	100	VARIANTA	1.000
	120	72	11,7	HD-30	•	61833	100	VARIANTA	1.000
	140	72	11,7	HD-30	•	61838	100	VARIANTA	500
	160	72	11,7	HD-30	•	61840	100	VARIANTA	400
	180	72	11,7	HD-30	•	61842	100	VARIANTA	400
	200	72	11,7	HD-30	•	61843	100	VARIANTA	400
8,0	80	60	14,8	HD-40	•	61847	100	VARIANTA	400
	100	60	14,8	HD-40	•	61851	100	VARIANTA	400
	120	72	14,8	HD-40	•	61857	100	VARIANTA	400
	140	72	14,8	HD-40	•	61862	100	VARIANTA	400
	160	100	14,8	HD-40	•	61866	100	VARIANTA	400
	180	100	14,8	HD-40	•	61870	100	VARIANTA	200
	200	100	14,8	HD-40	•	61874	100	VARIANTA	200
	220	100	14,8	HD-40	•	61879	50	VARIANTA	200
	240	100	14,8	HD-40	•	61885	50	VARIANTA	200
	260	100	14,8	HD-40	•	61889	50	VARIANTA	200
	280	100	14,8	HD-40	•	61894	50	VARIANTA	200
	300	100	14,8	HD-40	•	61900	50	VARIANTA	200
	320	100	14,8	HD-40	•	61904	50	VARIANTA	200
	340	100	14,8	HD-40	•	61905	50	VARIANTA	200
	360	100	14,8	HD-40	•	61908	50	VARIANTA	100
	380	100	14,8	HD-40	•	61909	50	VARIANTA	100
	400	100	14,8	HD-40	•	61910	50	VARIANTA	100

* Alle Schrauben mit HECO-Drive sind zu 100% mit herkömmlichen TX-Bits kompatibel.
Der GripFit-Effekt ist ausschließlich im Einsatz mit passenden HECO-Drive-Bits gewährleistet.



Ausführung: Senkkopf mit Frästaschen

Antrieb: Pozi-Drive

Gewinde: variables Vollgewinde

Werkstoff: Kohlenstoffstahl

Oberfläche: verzinkt blau, A3K **CHROME (VI) FREE +**

Oberflächencode
HECO-Etikett

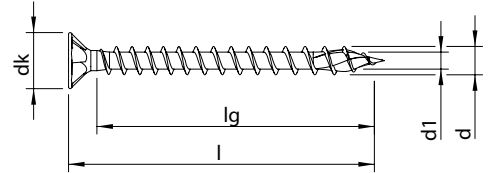

Abmessung d x l [mm]	Gewindelänge lg [mm]	Kopf-Ø dk [mm]	Antriebsgröße	ETA	Artikelnummer	VE [Stk.]	Verpackungs- typ	Umkarton [Stk.]
2,5 +	10	7	4,9	PZD-1	60001	200	SKV	4.800
	10	7	4,9	PZD-1	60002	1.000	VARIANTA	10.000
	12	9	4,9	PZD-1	60005	200	SKV	4.800
	12	9	4,9	PZD-1	60006	1.000	VARIANTA	10.000
	16	13	4,9	PZD-1	60015	200	SKV	4.800
	16	13	4,9	PZD-1	60016	1.000	VARIANTA	10.000
	20	17	4,9	PZD-1	60022	200	SKV	4.800
	20	17	4,9	PZD-1	60023	1.000	VARIANTA	10.000
	25	22	4,9	PZD-1	60026	200	SKV	4.800
	25	22	4,9	PZD-1	60027	1.000	VARIANTA	10.000
3,0 +	10	6	5,9	PZD-1	60030	200	SKV	4.800
	10	6	5,9	PZD-1	60031	1.000	VARIANTA	10.000
	12	8	5,9	PZD-1	60035	200	SKV	4.800
	12	8	5,9	PZD-1	60036	1.000	VARIANTA	10.000
	15	11	5,9	PZD-1	60050	200	SKV	4.800
	15	11	5,9	PZD-1	60051	1.000	VARIANTA	10.000
	16	12	5,9	PZD-1	60057	200	SKV	4.800
	16	12	5,9	PZD-1	60058	1.000	VARIANTA	10.000
	20	16	5,9	PZD-1	60077	200	SKV	4.800
	20	16	5,9	PZD-1	60078	1.000	VARIANTA	10.000
	25	21	5,9	PZD-1	60095	200	SKV	4.800
	25	21	5,9	PZD-1	60096	1.000	VARIANTA	10.000
	30	26	5,9	PZD-1	60112	200	SKV	4.800
	30	26	5,9	PZD-1	60113	1.000	VARIANTA	10.000
	35	31	5,9	PZD-1	60134	200	SKV	4.800
	35	31	5,9	PZD-1	60135	1.000	VARIANTA	10.000
40	36	5,9	PZD-1	60147	200	SKV	4.000	
40	36	5,9	PZD-1	60148	500	VARIANTA	5.000	
45	41	5,9	PZD-1	60160	500	VARIANTA	5.000	

Ausführung: Senkkopf mit Frästaschen

Antrieb: Pozi-Drive

Gewinde: variables Vollgewinde

Werkstoff: Kohlenstoffstahl

Oberfläche: verzinkt blau, A3K **CHROME (VI) FREE +**

Oberflächencode
HECO-Etikett

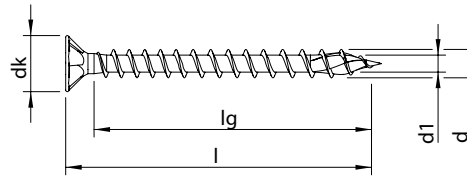

Abmessung d x l [mm]	Gewindelänge lg [mm]	Kopf-Ø dk [mm]	Antriebsgröße	ETA	Artikelnummer	VE [Stk.]	Verpackungs-typ	Umkarton [Stk.]
3,5 	12	7	7,3	PZD-2	60171	200	SKV	4.800
	12	7	7,3	PZD-2	60172	1.000	VARIANTA	10.000
	15	10	7,3	PZD-2	60183	200	SKV	4.800
	15	10	7,3	PZD-2	60184	1.000	VARIANTA	10.000
	16	11	7,3	PZD-2	60190	200	SKV	4.800
	16	11	7,3	PZD-2	60191	1.000	VARIANTA	10.000
	20	15	7,3	PZD-2	• 60209	200	SKV	4.800
	20	15	7,3	PZD-2	• 60210	1.000	VARIANTA	10.000
	25	20	7,3	PZD-2	• 60226	200	SKV	4.800
	25	20	7,3	PZD-2	• 60227	1.000	VARIANTA	10.000
	30	25	7,3	PZD-2	• 60251	200	SKV	4.800
	30	25	7,3	PZD-2	• 60252	1.000	VARIANTA	10.000
	35	30	7,3	PZD-2	• 60274	200	SKV	4.000
	35	30	7,3	PZD-2	• 60275	1.000	VARIANTA	10.000
	40	35	7,3	PZD-2	• 60298	200	SKV	4.000
	40	35	7,3	PZD-2	• 60299	500	VARIANTA	5.000
	45	40	7,3	PZD-2	• 60316	200	SKV	4.000
	45	40	7,3	PZD-2	• 60317	500	VARIANTA	5.000
50	45	7,3	PZD-2	• 60332	200	SKV	4.000	
50	45	7,3	PZD-2	• 60333	500	VARIANTA	5.000	



Ausführung: Senkkopf mit Frästaschen

Antrieb: Pozi-Drive

Gewinde: variables Vollgewinde

Werkstoff: Kohlenstoffstahl

Oberfläche: verzinkt blau, A3K **CHROME (VI) FREE +**

Oberflächencode
HECO-Etikett

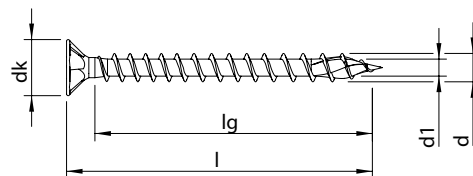

Abmessung d x l [mm]	Gewindelänge lg [mm]	Kopf-Ø dk [mm]	Antriebsgröße	ETA	Artikelnummer	VE [Stk.]	Verpackungs- typ	Umkarton [Stk.]
4,0 	12	7	7,9	PZD-2	60350	200	SKV	4.800
	12	7	7,9	PZD-2	60351	1.000	VARIANTA	10.000
	15	10	7,9	PZD-2	60361	200	SKV	4.800
	15	10	7,9	PZD-2	60362	1.000	VARIANTA	10.000
	16	11	7,9	PZD-2	60368	200	SKV	4.800
	16	11	7,9	PZD-2	60369	1.000	VARIANTA	10.000
	20	15	7,9	PZD-2	60384	200	SKV	4.800
	20	15	7,9	PZD-2	60385	1.000	VARIANTA	10.000
	25	20	7,9	PZD-2	• 60400	200	SKV	4.800
	25	20	7,9	PZD-2	• 60401	1.000	VARIANTA	10.000
	30	25	7,9	PZD-2	• 60424	200	SKV	4.800
	30	25	7,9	PZD-2	• 60425	1.000	VARIANTA	10.000
	35	30	7,9	PZD-2	• 60448	200	SKV	4.000
	35	30	7,9	PZD-2	• 60449	500	VARIANTA	5.000
	40	35	7,9	PZD-2	• 60469	200	SKV	4.000
	40	35	7,9	PZD-2	• 60471	500	VARIANTA	5.000
	40	35	7,9	PZD-2	• 60472	1.000	VARIANTA	10.000
	45	40	7,9	PZD-2	• 60497	200	SKV	4.000
	45	40	7,9	PZD-2	• 60498	500	VARIANTA	5.000
	50	45	7,9	PZD-2	• 60520	200	SKV	4.000
50	45	7,9	PZD-2	• 60521	500	VARIANTA	5.000	
55	50	7,9	PZD-2	• 60545	200	VARIANTA	2.000	
60	55	7,9	PZD-2	• 60554	200	VARIANTA	2.000	
70	65	7,9	PZD-2	• 60567	200	VARIANTA	2.000	

Ausführung: Senkkopf mit Frästaschen

Antrieb: Pozi-Drive

Gewinde: variables Vollgewinde

Werkstoff: Kohlenstoffstahl

Oberfläche: verzinkt blau, A3K **CHROME (VI) FREE +**

Oberflächencode
HECO-Etikett

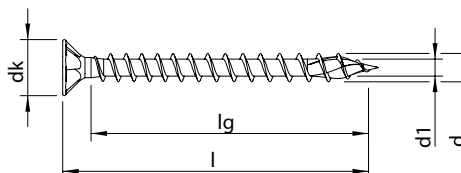
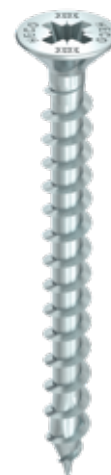

Abmessung d x l [mm]	Gewindelänge lg [mm]	Kopf-Ø dk [mm]	Antriebsgröße	ETA	Artikelnummer	VE [Stk.]	Verpackungs- typ	Umkarton [Stk.]
4,5 	16	11	8,9	PZD-2	60581	200	SKV	4.800
	16	11	8,9	PZD-2	60582	1.000	VARIANTA	10.000
	20	15	8,9	PZD-2	60593	200	SKV	4.800
	20	15	8,9	PZD-2	60594	1.000	VARIANTA	10.000
	25	20	8,9	PZD-2	• 60611	200	SKV	4.800
	25	20	8,9	PZD-2	• 60612	500	VARIANTA	5.000
	30	25	8,9	PZD-2	• 60629	200	SKV	4.000
	30	25	8,9	PZD-2	• 60630	500	VARIANTA	5.000
	35	30	8,9	PZD-2	• 60651	200	SKV	4.000
	35	30	8,9	PZD-2	• 60652	500	VARIANTA	5.000
	40	35	8,9	PZD-2	• 60674	200	SKV	4.000
	40	35	8,9	PZD-2	• 60675	500	VARIANTA	5.000
	45	40	8,9	PZD-2	• 60698	200	SKV	4.000
	45	40	8,9	PZD-2	• 60699	500	VARIANTA	5.000
	50	45	8,9	PZD-2	• 60723	200	VARIANTA	2.000
	55	50	8,9	PZD-2	• 60740	200	VARIANTA	2.000
60	55	8,9	PZD-2	• 60753	200	VARIANTA	2.000	
70	65	8,9	PZD-2	• 60770	200	VARIANTA	2.000	
80	75	8,9	PZD-2	• 60782	200	VARIANTA	2.000	



Ausführung: Senkkopf mit Frästaschen

Antrieb: Pozi-Drive

Gewinde: variables Vollgewinde

Werkstoff: Kohlenstoffstahl

Oberfläche: verzinkt blau, A3K **CHROME (VI) FREE +**

Oberflächencode
HECO-Etikett

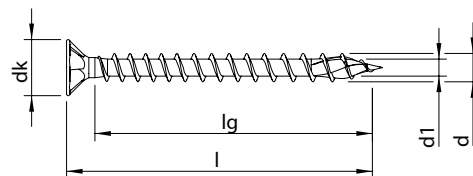

Abmessung d x l [mm]	Gewindelänge lg [mm]	Kopf-Ø dk [mm]	Antriebsgröße	ETA	Artikelnummer	VE [Stk.]	Verpackungs- typ	Umkarton [Stk.]
5,0 	20	14	9,6	PZD-2	60802	200	SKV	4.800
	20	14	9,6	PZD-2	60803	500	VARIANTA	5.000
	25	19	9,6	PZD-2	60814	200	SKV	4.000
	25	19	9,6	PZD-2	60815	500	VARIANTA	5.000
	30	24	9,6	PZD-2	• 60828	200	SKV	4.000
	30	24	9,6	PZD-2	• 60829	500	VARIANTA	5.000
	35	29	9,6	PZD-2	• 60846	200	SKV	4.000
	35	29	9,6	PZD-2	• 60847	500	VARIANTA	5.000
	40	34	9,6	PZD-2	• 60865	200	SKV	4.000
	40	34	9,6	PZD-2	• 60866	500	VARIANTA	5.000
	45	39	9,6	PZD-2	• 60885	200	VARIANTA	2.000
	50	44	9,6	PZD-2	• 60898	200	VARIANTA	2.000
	55	49	9,6	PZD-2	• 60912	200	VARIANTA	2.000
	60	54	9,6	PZD-2	• 60922	200	VARIANTA	2.000
	70	64	9,6	PZD-2	• 60938	200	VARIANTA	2.000
	80	74	9,6	PZD-2	• 60952	200	VARIANTA	2.000
90	84	9,6	PZD-2	• 60963	200	VARIANTA	2.000	
100	94	9,6	PZD-2	• 60971	100	VARIANTA	1.000	
120	114	9,6	PZD-2	• 60983	100	VARIANTA	1.000	
6,0 	30	23	11,7	PZD-3	60994	200	VARIANTA	2.000
	35	28	11,7	PZD-3	• 61000	200	VARIANTA	2.000
	40	33	11,7	PZD-3	• 61004	200	VARIANTA	2.000
	45	38	11,7	PZD-3	• 61018	200	VARIANTA	2.000
	50	43	11,7	PZD-3	• 61026	200	VARIANTA	2.000
	60	53	11,7	PZD-3	• 61049	200	VARIANTA	2.000
	70	63	11,7	PZD-3	• 61070	200	VARIANTA	2.000
	80	73	11,7	PZD-3	• 61083	100	VARIANTA	1.000
	90	83	11,7	PZD-3	• 61097	100	VARIANTA	1.000
	100	93	11,7	PZD-3	• 61106	100	VARIANTA	1.000
	110	103	11,7	PZD-3	• 61120	100	VARIANTA	1.000
	120	113	11,7	PZD-3	• 61127	100	VARIANTA	1.000

Ausführung: Senkkopf mit Frästaschen

Antrieb: Pozi-Drive

Gewinde: variables Vollgewinde

Werkstoff: Kohlenstoffstahl

Oberfläche: verzinkt gelb, A3L **CHROME (VI) FREE +**

Oberflächencode
HECO-Etikett

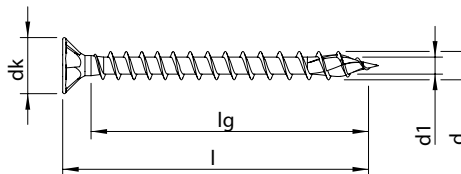

Abmessung d x l [mm]	Gewindelänge lg [mm]	Kopf-Ø dk [mm]	Antriebsgröße	ETA	Artikelnummer	VE [Stk.]	Verpackungs- typ	Umkarton [Stk.]
2,5 +	16	13	4,9	PZD-1	60017	1.000	VARIANTA	10.000
	20	17	4,9	PZD-1	60025	1.000	VARIANTA	10.000
	25	22	4,9	PZD-1	60029	1.000	VARIANTA	10.000
3,0 +	16	12	5,9	PZD-1	60060	1.000	VARIANTA	10.000
	20	16	5,9	PZD-1	60080	1.000	VARIANTA	10.000
	25	21	5,9	PZD-1	60098	1.000	VARIANTA	10.000
	30	26	5,9	PZD-1	60115	1.000	VARIANTA	10.000
	35	31	5,9	PZD-1	60137	1.000	VARIANTA	10.000
	40	36	5,9	PZD-1	60150	500	VARIANTA	5.000
3,5 +	16	11	7,3	PZD-2	60193	1.000	VARIANTA	10.000
	20	15	7,3	PZD-2	60212	1.000	VARIANTA	10.000
	25	20	7,3	PZD-2	60229	1.000	VARIANTA	10.000
	30	25	7,3	PZD-2	60254	1.000	VARIANTA	10.000
	35	30	7,3	PZD-2	60277	1.000	VARIANTA	10.000
	40	35	7,3	PZD-2	60301	500	VARIANTA	5.000
	45	40	7,3	PZD-2	60319	500	VARIANTA	5.000
	50	45	7,3	PZD-2	60335	500	VARIANTA	5.000
4,0 +	16	11	7,9	PZD-2	60371	1.000	VARIANTA	10.000
	20	15	7,9	PZD-2	60388	1.000	VARIANTA	10.000
	25	20	7,9	PZD-2	60404	1.000	VARIANTA	10.000
	30	25	7,9	PZD-2	60427	1.000	VARIANTA	10.000
	35	30	7,9	PZD-2	60451	500	VARIANTA	5.000
	40	35	7,9	PZD-2	60474	500	VARIANTA	5.000
	45	40	7,9	PZD-2	60500	500	VARIANTA	5.000
	50	45	7,9	PZD-2	60524	500	VARIANTA	5.000
	60	55	7,9	PZD-2	60555	200	VARIANTA	2.000
70	65	7,9	PZD-2	60569	200	VARIANTA	2.000	

45



Ausführung: Senkkopf mit Frästaschen

Antrieb: Pozi-Drive

Gewinde: variables Vollgewinde

Werkstoff: Kohlenstoffstahl

Oberfläche: verzinkt gelb, A3L **CHROME (VI) FREE +**

Oberflächencode
HECO-Etikett

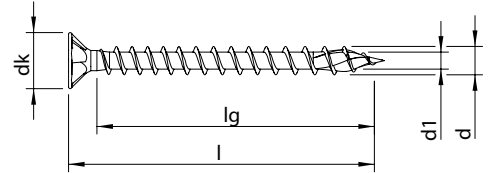

Abmessung d x l [mm]	Gewindelänge lg [mm]	Kopf-Ø dk [mm]	Antriebsgröße	ETA	Artikelnummer	VE [Stk.]	Verpackungs- typ	Umkarton [Stk.]
4,5 +	16	11	8,9	PZD-2	60584	1.000	VARIANTA	10.000
	20	15	8,9	PZD-2	60597	1.000	VARIANTA	10.000
	25	20	8,9	PZD-2	• 60615	500	VARIANTA	5.000
	30	25	8,9	PZD-2	• 60632	500	VARIANTA	5.000
	35	30	8,9	PZD-2	• 60654	500	VARIANTA	5.000
	40	35	8,9	PZD-2	• 60677	500	VARIANTA	5.000
	45	40	8,9	PZD-2	• 60701	500	VARIANTA	5.000
	50	45	8,9	PZD-2	• 60724	200	VARIANTA	2.000
	60	55	8,9	PZD-2	• 60754	200	VARIANTA	2.000
	70	65	8,9	PZD-2	• 60771	200	VARIANTA	2.000
5,0 +	20	14	9,6	PZD-2	60805	500	VARIANTA	5.000
	25	19	9,6	PZD-2	60817	500	VARIANTA	5.000
	30	24	9,6	PZD-2	• 60831	500	VARIANTA	5.000
	35	29	9,6	PZD-2	• 60850	500	VARIANTA	5.000
	40	34	9,6	PZD-2	• 60868	500	VARIANTA	5.000
	45	39	9,6	PZD-2	• 60886	200	VARIANTA	2.000
	50	44	9,6	PZD-2	• 60899	200	VARIANTA	2.000
	60	54	9,6	PZD-2	• 60923	200	VARIANTA	2.000
6,0 +	30	23	11,7	PZD-3	60995	200	VARIANTA	2.000
	35	28	11,7	PZD-3	• 61001	200	VARIANTA	2.000
	40	33	11,7	PZD-3	• 61005	200	VARIANTA	2.000
	45	38	11,7	PZD-3	• 61019	200	VARIANTA	2.000
	50	43	11,7	PZD-3	• 61027	200	VARIANTA	2.000
	60	53	11,7	PZD-3	• 61050	200	VARIANTA	2.000
	70	63	11,7	PZD-3	• 61071	200	VARIANTA	2.000

Ausführung: Senkkopf mit Frästaschen

Antrieb: Pozi-Drive

Gewinde: variables Vollgewinde

Werkstoff: Edelstahl A2 1.4567

Oberfläche: blank, gleitbeschichtet

Oberflächencode
HECO-Etikett

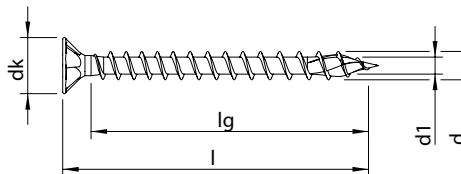

Abmessung d x l [mm]	Gewindelänge lg [mm]	Kopf-Ø dk [mm]	Antriebsgröße	ETA	Artikelnummer	VE [Stk.]	Verpackungs- typ	Umkarton [Stk.]
3,0 +	20	16	5,9	PZD-1	61617	200	SKV	4.800
	25	21	5,9	PZD-1	61622	200	SKV	4.800
	30	26	5,9	PZD-1	61624	200	SKV	4.800
	35	31	5,9	PZD-1	61628	200	SKV	4.800
3,5 +	16	12	7,3	PZD-2	61630	200	SKV	4.800
	20	16	7,3	PZD-2	61631	200	SKV	4.800
	25	21	7,3	PZD-2	61634	200	SKV	4.800
	30	26	7,3	PZD-2	61636	200	SKV	4.800
	35	31	7,3	PZD-2	61640	200	SKV	4.000
	40	36	7,3	PZD-2	61646	200	SKV	4.000
4,0 +	20	15	7,9	PZD-2	61656	200	SKV	4.800
	25	20	7,9	PZD-2	61661	200	SKV	4.800
	30	25	7,9	PZD-2	61665	200	SKV	4.800
	35	30	7,9	PZD-2	61671	200	SKV	4.000
	40	35	7,9	PZD-2	61676	200	SKV	4.000
	45	40	7,9	PZD-2	61680	200	SKV	4.000
	50	45	7,9	PZD-2	61684	200	SKV	4.000
	60	55	7,9	PZD-2	61688	200	VARIANTA	2.000
4,5 +	25	20	8,9	PZD-2	61691	200	SKV	4.800
	30	25	8,9	PZD-2	61693	200	SKV	4.000
	35	30	8,9	PZD-2	61695	200	SKV	4.000
	40	35	8,9	PZD-2	61697	200	SKV	4.000
	45	40	8,9	PZD-2	61702	200	SKV	4.000
	50	45	8,9	PZD-2	61708	200	VARIANTA	2.000
	60	55	8,9	PZD-2	61713	200	VARIANTA	2.000



Ausführung: Senkkopf mit Frästaschen

Antrieb: Pozi-Drive

Gewinde: variables Vollgewinde

Werkstoff: Edelstahl A2 1.4567

Oberfläche: blank, gleitbeschichtet

Oberflächencode
HECO-Etikett

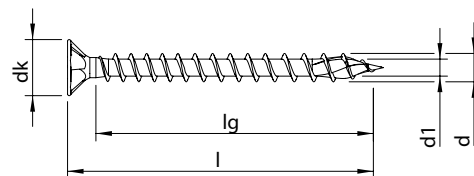

Abmessung d x l [mm]	Gewindelänge lg [mm]	Kopf-Ø dk [mm]	Antriebsgröße	ETA	Artikelnummer	VE [Stk.]	Verpackungs- typ	Umkarton [Stk.]
5,0 +	25	19	9,6	PZD-2	61727	200	SKV	4.000
	30	24	9,6	PZD-2	61730	200	SKV	4.000
	35	29	9,6	PZD-2	61735	200	SKV	4.000
	40	34	9,6	PZD-2	61745	200	SKV	4.000
	45	39	9,6	PZD-2	61751	200	VARIANTA	2.000
	50	44	9,6	PZD-2	61761	200	VARIANTA	2.000
	60	54	9,6	PZD-2	61774	200	VARIANTA	2.000
	70	64	9,6	PZD-2	61785	200	VARIANTA	2.000
6,0 +	80	74	9,6	PZD-2	61795	200	VARIANTA	2.000
	60	53	11,7	PZD-3	61807	200	VARIANTA	2.000
	80	73	11,7	PZD-3	61817	100	VARIANTA	1.000
	100	60	11,7	PZD-3	61825*	100	VARIANTA	1.000
	120	72	11,7	PZD-3	61832*	100	VARIANTA	1.000

* Dieser Artikel ist eine abweichende Ausführung mit Teilgewinde

Ausführung: Senkkopf mit Frästaschen

Antrieb: Pozi-Drive

Gewinde: Teilgewinde

Werkstoff: Kohlenstoffstahl

Oberfläche: verzinkt blau, A3K **CHROME (VI) FREE +**

Oberflächencode
HECO-Etikett

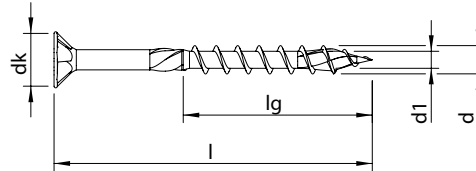

Abmessung d x l [mm]	Gewindelänge lg [mm]	Kopf-Ø dk [mm]	Antriebsgröße	ETA	Artikelnummer	VE [Stk.]	Verpackungs- typ	Umkarton [Stk.]
3,0 +	30	18	5,9	PZD-1	60121	1.000	VARIANTA	10.000
	35	21	5,9	PZD-1	60142	1.000	VARIANTA	10.000
	40	24	5,9	PZD-1	60155	500	VARIANTA	5.000
	45	27	5,9	PZD-1	60167	500	VARIANTA	5.000
3,5 +	25	15	7,3	PZD-2	60234	1.000	VARIANTA	10.000
	30	18	7,3	PZD-2	60259	1.000	VARIANTA	10.000
	35	21	7,3	PZD-2	60282	1.000	VARIANTA	10.000
	40	24	7,3	PZD-2	60306	500	VARIANTA	5.000
	45	27	7,3	PZD-2	60324	500	VARIANTA	5.000
	50	30	7,3	PZD-2	60340	500	VARIANTA	5.000
4,0 +	30	18	7,9	PZD-2	60432	1.000	VARIANTA	10.000
	35	21	7,9	PZD-2	60456	500	VARIANTA	5.000
	40	24	7,9	PZD-2	60481	500	VARIANTA	5.000
	45	27	7,9	PZD-2	60506	500	VARIANTA	5.000
	50	30	7,9	PZD-2	60530	500	VARIANTA	5.000
	60	36	7,9	PZD-2	60558	200	VARIANTA	2.000
	70	42	7,9	PZD-2	60572	200	VARIANTA	2.000



Ausführung: Senkkopf mit Frästaschen

Antrieb: Pozi-Drive

Gewinde: Teilgewinde

Werkstoff: Kohlenstoffstahl

Oberfläche: verzinkt blau, A3K **CHROME (VI) FREE +**

Oberflächencode
HECO-Etikett

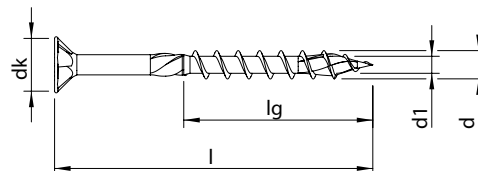

Abmessung d x l [mm]	Gewindelänge lg [mm]	Kopf-Ø dk [mm]	Antriebsgröße	ETA	Artikelnummer	VE [Stk.]	Verpackungs- typ	Umkarton [Stk.]
4,5 +	30	18	8,9	PZD-2	60638	500	VARIANTA	5.000
	35	21	8,9	PZD-2	60659	500	VARIANTA	5.000
	40	24	8,9	PZD-2	60682	500	VARIANTA	5.000
	45	27	8,9	PZD-2	60706	500	VARIANTA	5.000
	50	30	8,9	PZD-2	60729	200	VARIANTA	2.000
	60	36	8,9	PZD-2	60757	200	VARIANTA	2.000
	70	42	8,9	PZD-2	60774	200	VARIANTA	2.000
	80	48	8,9	PZD-2	60784	200	VARIANTA	2.000
5,0 +	30	18	9,6	PZD-2	60837	500	VARIANTA	5.000
	35	21	9,6	PZD-2	60855	500	VARIANTA	5.000
	40	24	9,6	PZD-2	60873	500	VARIANTA	5.000
	45	27	9,6	PZD-2	60889	200	VARIANTA	2.000
	50	30	9,6	PZD-2	60903	200	VARIANTA	2.000
	60	36	9,6	PZD-2	60927	200	VARIANTA	2.000
	70	42	9,6	PZD-2	60943	200	VARIANTA	2.000
	80	48	9,6	PZD-2	60955	200	VARIANTA	2.000
	90	54	9,6	PZD-2	60965	200	VARIANTA	2.000
	100	60	9,6	PZD-2	60974	100	VARIANTA	1.000
120	60	9,6	PZD-2	60986	100	VARIANTA	1.000	

Ausführung: Senkkopf mit Frästaschen

Antrieb: Pozi-Drive

Gewinde: Teilgewinde

Werkstoff: Kohlenstoffstahl

Oberfläche: verzinkt blau, A3K **CHROME (VI) FREE +**

Oberflächencode
HECO-Etikett

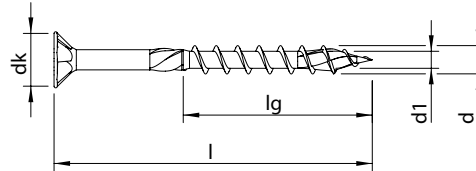

Abmessung d x l [mm]	Gewindelänge lg [mm]	Kopf-Ø dk [mm]	Antriebsgröße	ETA	Artikelnummer	VE [Stk.]	Verpackungs- typ	Umkarton [Stk.]	
6,0 +	40	24	11,7	PZD-3	•	61008	200	VARIANTA	2.000
	45	27	11,7	PZD-3	•	61022	200	VARIANTA	2.000
	50	30	11,7	PZD-3	•	61031	200	VARIANTA	2.000
	60	36	11,7	PZD-3	•	61054	200	VARIANTA	2.000
	70	42	11,7	PZD-3	•	61074	200	VARIANTA	2.000
	80	48	11,7	PZD-3	•	61086	100	VARIANTA	1.000
	90	54	11,7	PZD-3	•	61100	100	VARIANTA	1.000
	100	60	11,7	PZD-3	•	61109	100	VARIANTA	1.000
	110	66	11,7	PZD-3	•	61122	100	VARIANTA	1.000
	120	72	11,7	PZD-3	•	61130	100	VARIANTA	1.000
	130	72	11,7	PZD-3	•	61140	100	VARIANTA	1.000
	140	72	11,7	PZD-3	•	61145	100	VARIANTA	1.000
	150	72	11,7	PZD-3	•	61154	100	VARIANTA	800
	160	72	11,7	PZD-3	•	61161	100	VARIANTA	800
	180	72	11,7	PZD-3	•	61170	100	VARIANTA	400
	200	72	11,7	PZD-3	•	61178	100	VARIANTA	400



Ausführung: Senkkopf mit Frästaschen

Antrieb: Pozi-Drive

Gewinde: Teilgewinde

Werkstoff: Kohlenstoffstahl

Oberfläche: verzinkt gelb, A3L **CHROME (VI) FREE +**

Oberflächencode
HECO-Etikett

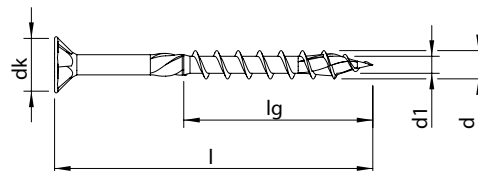

Abmessung d x l [mm]	Gewindelänge lg [mm]	Kopf-Ø dk [mm]	Antriebsgröße	ETA	Artikelnummer	VE [Stk.]	Verpackungs- typ	Umkarton [Stk.]
3,5 +	25	15	7,3	PZD-2	60235	1.000	VARIANTA	10.000
	30	18	7,3	PZD-2	60260	1.000	VARIANTA	10.000
	35	21	7,3	PZD-2	60283	1.000	VARIANTA	10.000
	40	24	7,3	PZD-2	60307	500	VARIANTA	5.000
	45	27	7,3	PZD-2	60325	500	VARIANTA	5.000
	50	30	7,3	PZD-2	60341	500	VARIANTA	5.000
4,0 +	30	18	7,9	PZD-2	60433	1.000	VARIANTA	10.000
	35	21	7,9	PZD-2	60457	500	VARIANTA	5.000
	40	24	7,9	PZD-2	60483	500	VARIANTA	5.000
	45	27	7,9	PZD-2	60507	500	VARIANTA	5.000
	50	30	7,9	PZD-2	60532	500	VARIANTA	5.000
	60	36	7,9	PZD-2	60559	200	VARIANTA	2.000
	70	42	7,9	PZD-2	60573	200	VARIANTA	2.000
4,5 +	30	18	8,9	PZD-2	60639	500	VARIANTA	5.000
	35	21	8,9	PZD-2	60660	500	VARIANTA	5.000
	40	24	8,9	PZD-2	60683	500	VARIANTA	5.000
	45	27	8,9	PZD-2	60707	500	VARIANTA	5.000
	50	30	8,9	PZD-2	60730	200	VARIANTA	2.000
	60	36	8,9	PZD-2	60758	200	VARIANTA	2.000
	70	42	8,9	PZD-2	60775	200	VARIANTA	2.000
	80	48	8,9	PZD-2	60785	200	VARIANTA	2.000

Ausführung: Senkkopf mit Frästaschen

Antrieb: Pozi-Drive

Gewinde: Teilgewinde

Werkstoff: Kohlenstoffstahl

Oberfläche: verzinkt gelb, A3L **CHROME (VI) FREE +**

Oberflächencode
HECO-Etikett

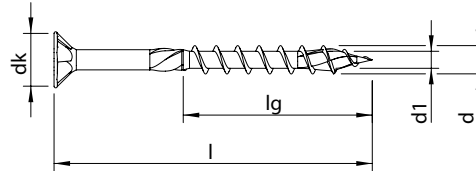

Abmessung d x l [mm]	Gewindelänge lg [mm]	Kopf-Ø dk [mm]	Antriebsgröße	ETA	Artikelnummer	VE [Stk.]	Verpackungs- typ	Umkarton [Stk.]	
5,0 +	35	21	9,6	PZD-2	•	60856	500	VARIANTA	5.000
	40	24	9,6	PZD-2	•	60874	500	VARIANTA	2.500
	45	27	9,6	PZD-2	•	60890	200	VARIANTA	2.000
	50	30	9,6	PZD-2	•	60904	200	VARIANTA	2.000
	60	36	9,6	PZD-2	•	60928	200	VARIANTA	2.000
	70	42	9,6	PZD-2	•	60944	200	VARIANTA	2.000
	80	48	9,6	PZD-2	•	60956	200	VARIANTA	2.000
	90	54	9,6	PZD-2	•	60966	200	VARIANTA	2.000
	100	60	9,6	PZD-2	•	60977	100	VARIANTA	1.000
	120	60	9,6	PZD-2	•	60987	100	VARIANTA	1.000
6,0 +	45	27	11,7	PZD-3	•	61023	200	VARIANTA	2.000
	50	30	11,7	PZD-3	•	61032	200	VARIANTA	2.000
	60	36	11,7	PZD-3	•	61055	200	VARIANTA	2.000
	70	42	11,7	PZD-3	•	61075	200	VARIANTA	2.000
	80	48	11,7	PZD-3	•	61087	100	VARIANTA	1.000
	90	54	11,7	PZD-3	•	61101	100	VARIANTA	1.000
	100	60	11,7	PZD-3	•	61110	100	VARIANTA	1.000
	120	72	11,7	PZD-3	•	61131	100	VARIANTA	1.000



Ausführung: kleiner Senkkopf

Antrieb: Pozi-Drive

Gewinde: variables Vollgewinde

Werkstoff: Kohlenstoffstahl

Oberfläche: verzinkt blau, A3K **CHROME (VI) FREE +**

Oberflächencode
HECO-Etikett

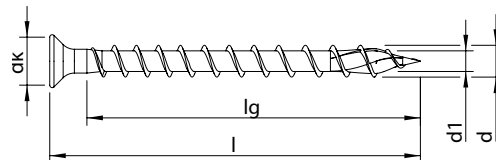

Abmessung d x l [mm]	Gewindelänge lg [mm]	Kopf-Ø dk [mm]	Antriebsgröße	ETA	Artikelnummer	VE [Stk.]	Verpackungs- typ	Umkarton [Stk.]
3,0 	12	9	5,0	PZD-1	60046	200	SKV	4.800
	16	13	5,0	PZD-1	60070	200	SKV	4.800
	20	17	5,0	PZD-1	60091	200	SKV	4.800
	25	22	5,0	PZD-1	60109	200	SKV	4.800

Ausführung: Senkkopf mit Kopflochbohrung 2,4 mm *

Antrieb: Pozi-Drive

Gewinde: variables Vollgewinde

Werkstoff: Kohlenstoffstahl

Oberfläche: verzinkt blau, A3K **CHROME (VI) FREE +**

Oberflächencode
HECO-Etikett

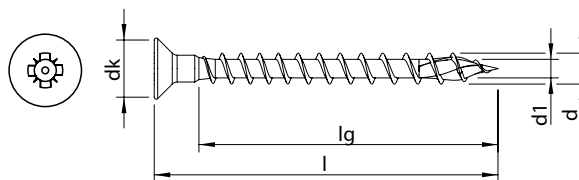
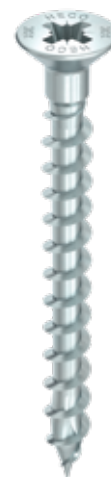

Abmessung d x l [mm]	Gewindelänge lg [mm]	Kopf-Ø dk [mm]	Antriebsgröße	ETA	Artikelnummer	VE [Stk.]	Verpackungs- typ	Umkarton [Stk.]
4,0 +	25	17	7,9	PZD-2	60399	200	SKV	4.800
	30	22	7,9	PZD-2	60422	200	SKV	4.800
	35	27	7,9	PZD-2	60446	200	SKV	4.000
	40	32	7,9	PZD-2	60467	200	SKV	4.000
	45	37	7,9	PZD-2	60496	200	SKV	4.000
	50	42	7,9	PZD-2	60518	200	SKV	4.000
	60	52	7,9	PZD-2	60553	200	VARIANTA	2.000
4,5 +	20	11	8,9	PZD-2	60592	200	SKV	4.800
	25	16	8,9	PZD-2	60609	200	SKV	4.800
	30	21	8,9	PZD-2	60627	200	SKV	4.000
	35	26	8,9	PZD-2	60649	200	SKV	4.000
	40	31	8,9	PZD-2	60672	200	SKV	4.000
	45	36	8,9	PZD-2	60696	200	SKV	4.000
	50	41	8,9	PZD-2	60718	200	VARIANTA	2.000
	60	51	8,9	PZD-2	60749	200	VARIANTA	2.000
5,0 +	60	50	9,8	PZD-2	60921	200	VARIANTA	2.000
	70	60	9,8	PZD-2	60937	200	VARIANTA	2.000
	80	70	9,8	PZD-2	60951	200	VARIANTA	2.000

* Passende Zierkappen finden Sie im Kapitel „Zubehör“ auf der Seite 179



Ausführung:	Rundkopf
Antrieb:	T-Drive
Gewinde:	variables Vollgewinde
Werkstoff:	Kohlenstoffstahl
Oberfläche:	verzinkt blau, A3K CHROME (VI) FREE +

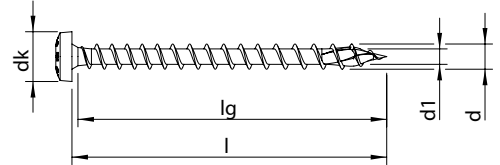

Abmessung d x l [mm]	Gewindelänge lg [mm]	Kopf-Ø dk [mm]	Antriebsgröße	ETA	Artikelnummer	VE [Stk.]	Verpackungs- typ	Umkarton [Stk.]			
3,5	12	10	6,9	T-20	60180	1.000	VARIANTA	10.000			
	•	16	14	6,9	T-20	•	60203	1.000	VARIANTA	10.000	
	•	20	18	6,9	T-20	•	62664	NEU	200	SKV	4.800
	•	20	18	6,9	T-20	•	60223	1.000	VARIANTA	10.000	
	•	25	23	6,9	T-20	•	62665	NEU	200	SKV	4.000
	•	25	23	6,9	T-20	•	60246	1.000	VARIANTA	10.000	
	•	30	28	6,9	T-20	•	62666	NEU	200	SKV	4.000
	•	30	28	6,9	T-20	•	60268	1.000	VARIANTA	10.000	
	•	35	33	6,9	T-20	•	62667	NEU	200	SKV	4.000
	•	35	33	6,9	T-20	•	60292	1.000	VARIANTA	5.000	
4,0	•	12	10	7,9	T-20	•	60359	1.000	VARIANTA	10.000	
	•	16	14	7,9	T-20	•	60380	1.000	VARIANTA	10.000	
	•	20	18	7,9	T-20	•	62668	NEU	200	SKV	4.800
	•	20	18	7,9	T-20	•	60397	1.000	VARIANTA	10.000	
	•	25	23	7,9	T-20	•	62669	NEU	200	SKV	4.000
	•	25	23	7,9	T-20	•	60419	1.000	VARIANTA	5.000	
	•	30	28	7,9	T-20	•	62670	NEU	200	SKV	4.000
	•	30	28	7,9	T-20	•	60442	500	VARIANTA	5.000	
	•	35	33	7,9	T-20	•	62671	NEU	200	SKV	4.000
	•	35	33	7,9	T-20	•	60465	500	VARIANTA	5.000	
	•	40	38	7,9	T-20	•	62672	NEU	200	SKV	4.000
	•	40	38	7,9	T-20	•	60494	500	VARIANTA	5.000	
	•	45	43	7,9	T-20	•	62673	NEU	200	SKV	4.000
	•	45	43	7,9	T-20	•	60517	500	VARIANTA	5.000	
	•	50	48	7,9	T-20	•	62674	NEU	200	SKV	4.000
•	50	48	7,9	T-20	•	60543	500	VARIANTA	5.000		

Ausführung: Rundkopf

Antrieb: T-Drive

Gewinde: variables Vollgewinde

Werkstoff: Kohlenstoffstahl

Oberfläche: verzinkt blau, A3K **CHROME (VI) FREE +**

Oberflächencode
HECO-Etikett

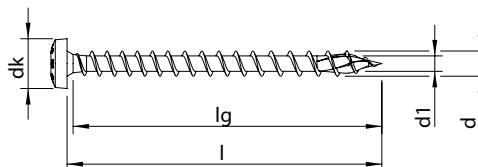

Abmessung d x l [mm]	Gewindelänge lg [mm]	Kopf-Ø dk [mm]	Antriebsgröße	ETA	Artikelnummer	VE [Stk.]	Verpackungs- typ	Umkarton [Stk.]
4,5 ★	16	13	8,9	T-20	60589	500	VARIANTA	5.000
	20	17	8,9	T-20	62675 NEU	200	SKV	4.800
	20	17	8,9	T-20	60607	500	VARIANTA	5.000
	25	22	8,9	T-20	62676 NEU	200	SKV	4.000
	25	22	8,9	T-20	60624	500	VARIANTA	5.000
	30	27	8,9	T-20	62677 NEU	200	SKV	4.000
	30	27	8,9	T-20	60646	500	VARIANTA	5.000
	35	32	8,9	T-20	62678 NEU	200	SKV	4.000
	35	32	8,9	T-20	60669	500	VARIANTA	5.000
	40	37	8,9	T-20	62679 NEU	200	SKV	4.000
	40	37	8,9	T-20	60692	500	VARIANTA	5.000
	45	42	8,9	T-20	62680 NEU	200	SKV	4.000
	45	42	8,9	T-20	60716	500	VARIANTA	2.500
	50	47	8,9	T-20	60739	200	VARIANTA	2.000
5,0 ★	16	13	9,6	T-20	60799	500	VARIANTA	5.000
	20	17	9,6	T-20	62681 NEU	200	SKV	4.000
	20	17	9,6	T-20	60813	500	VARIANTA	5.000
	25	22	9,6	T-20	62682 NEU	200	SKV	4.000
	25	22	9,6	T-20	60826	500	VARIANTA	5.000
	30	27	9,6	T-20	62683 NEU	200	SKV	4.000
	30	27	9,6	T-20	60845	500	VARIANTA	5.000
	35	32	9,6	T-20	62684 NEU	200	SKV	4.000
	35	32	9,6	T-20	60863	500	VARIANTA	2.500
	40	37	9,6	T-20	60884	200	VARIANTA	2.000
	50	47	9,6	T-20	60911	200	VARIANTA	2.000
60	57	9,6	T-20	60934	200	VARIANTA	2.000	
6,0 ★	40	36	11,6	T-30	61011	200	VARIANTA	2.000
	50	46	11,6	T-30	61037	200	VARIANTA	2.000
	60	56	11,6	T-30	61060	200	VARIANTA	1.000
	80	76	11,6	T-30	61093	100	VARIANTA	1.000



Ausführung:	Rundkopf
Antrieb:	T-Drive
Gewinde:	variables Vollgewinde
Werkstoff:	Edelstahl A2 1.4567
Oberfläche:	blank, gleitbeschichtet

Oberflächencode
HECO-Etikett

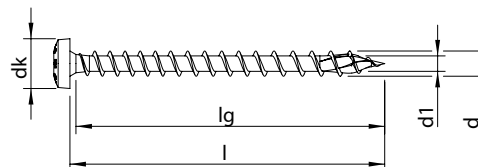

Abmessung d x l [mm]	Gewindelänge lg [mm]	Kopf-Ø dk [mm]	Antriebsgröße	ETA	Artikelnummer	VE [Stk.]	Verpackungs- typ	Umkarton [Stk.]
3,0 	20	18	5,9	T-10	61978	200	SKV	4.800
	30	28	5,9	T-10	61979	200	SKV	4.000
3,5 	20	18	6,9	T-20	61980	200	SKV	4.800
	30	28	6,9	T-20	61981	200	SKV	4.800
4,0 	20	18	7,9	T-20	61982	200	SKV	4.800
	25	23	7,9	T-20	61983	200	SKV	4.000
	30	28	7,9	T-20	61984	200	SKV	4.000
	35	33	7,9	T-20	61985	200	SKV	4.000
	40	38	7,9	T-20	61986	200	SKV	4.000
	45	43	7,9	T-20	61987	200	SKV	4.000
5,0 	50	48	7,9	T-20	61988	200	SKV	4.000
	25	22	9,6	T-20	61989	200	SKV	4.000
	30	27	9,6	T-20	61990	200	SKV	4.000
	40	37	9,6	T-20	61991	200	SKV	4.000
	50	47	9,6	T-20	61992	200	VARIANTA	2.000

Ausführung: Rundkopf

Antrieb: Pozi-Drive

Gewinde: variables Vollgewinde

Werkstoff: Kohlenstoffstahl

Oberfläche: verzinkt blau, A3K **CHROME (VI) FREE +**

Oberflächencode
HECO-Etikett

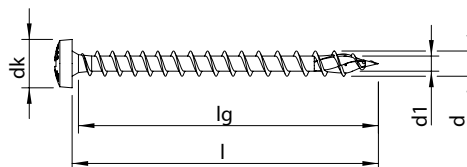

Abmessung d x l [mm]	Gewindelänge lg [mm]	Kopf-Ø dk [mm]	Antriebsgröße	ETA	Artikelnummer	VE [Stk.]	Verpackungs- typ	Umkarton [Stk.]
3,0 +	12	10	5,9	PZD-1	60042	200	SKV	4.800
	12	10	5,9	PZD-1	60043	1.000	VARIANTA	10.000
	15	13	5,9	PZD-1	60053	200	SKV	4.800
	15	13	5,9	PZD-1	60054	1.000	VARIANTA	10.000
	16	14	5,9	PZD-1	60066	200	SKV	4.800
	16	14	5,9	PZD-1	60067	1.000	VARIANTA	10.000
	20	18	5,9	PZD-1	60086	200	SKV	4.800
	20	18	5,9	PZD-1	60087	1.000	VARIANTA	10.000
	25	23	5,9	PZD-1	60105	200	SKV	4.800
	25	23	5,9	PZD-1	60106	1.000	VARIANTA	10.000
	30	28	5,9	PZD-1	60126	200	SKV	4.000
	30	28	5,9	PZD-1	60127	1.000	VARIANTA	10.000
3,5 +	12	10	6,9	PZD-2	60178	200	SKV	4.800
	12	10	6,9	PZD-2	60179	1.000	VARIANTA	10.000
	15	13	6,9	PZD-2	60188	200	SKV	4.800
	15	13	6,9	PZD-2	60189	1.000	VARIANTA	10.000
	16	14	6,9	PZD-2	60199	200	SKV	4.800
	16	14	6,9	PZD-2	60200	1.000	VARIANTA	10.000
	20	18	6,9	PZD-2	60219	200	SKV	4.800
	20	18	6,9	PZD-2	60220	1.000	VARIANTA	10.000
	25	23	6,9	PZD-2	60242	200	SKV	4.000
	25	23	6,9	PZD-2	60243	1.000	VARIANTA	10.000
	30	28	6,9	PZD-2	60265	200	SKV	4.000
	30	28	6,9	PZD-2	60266	1.000	VARIANTA	10.000
	35	33	6,9	PZD-2	60288	200	SKV	4.000
	35	33	6,9	PZD-2	60289	1.000	VARIANTA	5.000
	40	38	6,9	PZD-2	60313	200	SKV	4.000
	40	38	6,9	PZD-2	60314	500	VARIANTA	5.000



Ausführung: Rundkopf

Antrieb: Pozi-Drive

Gewinde: variables Vollgewinde

Werkstoff: Kohlenstoffstahl

Oberfläche: verzinkt blau, A3K **CHROME (VI) FREE +**

Oberflächencode
HECO-Etikett

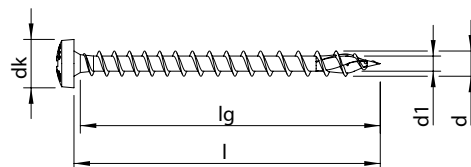

Abmessung d x l [mm]	Gewindelänge lg [mm]	Kopf-Ø dk [mm]	Antriebsgröße	ETA	Artikelnummer	VE [Stk.]	Verpackungs- typ	Umkarton [Stk.]
4,0 	12	10	7,9	PZD-2	60356	200	SKV	4.800
	12	10	7,9	PZD-2	60357	1.000	VARIANTA	10.000
	15	13	7,9	PZD-2	60366	200	SKV	4.800
	15	13	7,9	PZD-2	60367	1.000	VARIANTA	10.000
	16	14	7,9	PZD-2	60377	200	SKV	4.800
	16	14	7,9	PZD-2	60378	1.000	VARIANTA	10.000
	20	18	7,9	PZD-2	• 60394	200	SKV	4.800
	20	18	7,9	PZD-2	• 60395	1.000	VARIANTA	10.000
	25	23	7,9	PZD-2	• 60416	200	SKV	4.000
	25	23	7,9	PZD-2	• 60417	1.000	VARIANTA	5.000
	30	28	7,9	PZD-2	• 60438	200	SKV	4.000
	30	28	7,9	PZD-2	• 60439	500	VARIANTA	5.000
	35	33	7,9	PZD-2	• 60462	200	SKV	4.000
	35	33	7,9	PZD-2	• 60463	500	VARIANTA	5.000
	40	38	7,9	PZD-2	• 60491	200	SKV	4.000
	40	38	7,9	PZD-2	• 60492	500	VARIANTA	5.000
	45	43	7,9	PZD-2	• 60513	200	SKV	4.000
	45	43	7,9	PZD-2	• 60514	500	VARIANTA	5.000
	50	48	7,9	PZD-2	• 60540	200	SKV	4.000
	50	48	7,9	PZD-2	• 60541	500	VARIANTA	5.000
60	58	7,9	PZD-2	• 60563	200	VARIANTA	2.000	

Ausführung: Rundkopf

Antrieb: Pozi-Drive

Gewinde: variables Vollgewinde

Werkstoff: Kohlenstoffstahl

Oberfläche: verzinkt blau, A3K **CHROME (VI) FREE +**

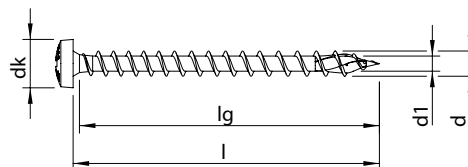

Abmessung d x l [mm]	Gewindelänge lg [mm]	Kopf-Ø dk [mm]	Antriebsgröße	ETA	Artikelnummer	VE [Stk.]	Verpackungs-typ	Umkarton [Stk.]
4,5 	15	12	8,9	PZD-2	60579	200	SKV	4.800
	15	12	8,9	PZD-2	60580	500	VARIANTA	5.000
	16	13	8,9	PZD-2	60587	200	SKV	4.800
	16	13	8,9	PZD-2	60588	500	VARIANTA	5.000
	20	17	8,9	PZD-2	60603	200	SKV	4.800
	20	17	8,9	PZD-2	60604	500	VARIANTA	5.000
	25	22	8,9	PZD-2	• 60621	200	SKV	4.000
	25	22	8,9	PZD-2	• 60622	500	VARIANTA	5.000
	30	27	8,9	PZD-2	• 60643	200	SKV	4.000
	30	27	8,9	PZD-2	• 60644	500	VARIANTA	5.000
	35	32	8,9	PZD-2	• 60664	200	SKV	4.000
	35	32	8,9	PZD-2	• 60665	500	VARIANTA	5.000
	40	37	8,9	PZD-2	• 60688	200	SKV	4.000
	40	37	8,9	PZD-2	• 60689	500	VARIANTA	5.000
	45	42	8,9	PZD-2	• 60712	200	SKV	4.000
	45	42	8,9	PZD-2	• 60713	500	VARIANTA	2.500
50	47	8,9	PZD-2	• 60736	200	VARIANTA	2.000	
60	57	8,9	PZD-2	• 60763	200	VARIANTA	2.000	



Ausführung: Rundkopf

Antrieb: Pozi-Drive

Gewinde: variables Vollgewinde

Werkstoff: Kohlenstoffstahl

Oberfläche: verzinkt blau, A3K **CHROME (VI) FREE +**

Oberflächencode
HECO-Etikett

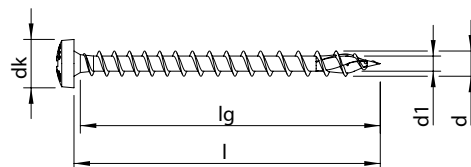

Abmessung d x l [mm]	Gewindelänge lg [mm]	Kopf-Ø dk [mm]	Antriebsgröße	ETA	Artikelnummer	VE [Stk.]	Verpackungs- typ	Umkarton [Stk.]
5,0 	16	13	9,6	PZD-2	60797	200	SKV	4.000
	16	13	9,6	PZD-2	60798	500	VARIANTA	5.000
	20	17	9,6	PZD-2	60809	200	SKV	4.000
	20	17	9,6	PZD-2	60810	500	VARIANTA	5.000
	25	22	9,6	PZD-2	• 60823	200	SKV	4.000
	25	22	9,6	PZD-2	• 60824	500	VARIANTA	5.000
	30	27	9,6	PZD-2	• 60842	200	SKV	4.000
	30	27	9,6	PZD-2	• 60843	500	VARIANTA	5.000
	35	32	9,6	PZD-2	• 60860	200	SKV	4.000
	35	32	9,6	PZD-2	• 60861	500	VARIANTA	2.500
	40	37	9,6	PZD-2	• 60880	200	VARIANTA	2.000
	50	47	9,6	PZD-2	• 60909	200	VARIANTA	2.000
	60	57	9,6	PZD-2	• 60933	200	VARIANTA	2.000
	70	67	9,6	PZD-2	• 60949	200	VARIANTA	2.000
	80	77	9,6	PZD-2	• 60962	200	VARIANTA	2.000

Ausführung:	Rundkopf
Antrieb:	Pozi-Drive
Gewinde:	variables Vollgewinde
Werkstoff:	Kohlenstoffstahl
Oberfläche:	verzinkt blau, A3K CHROME (VI) FREE +

Oberflächencode
HECO-Etikett

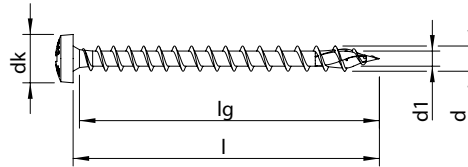

Abmessung d x l [mm]	Gewindelänge lg [mm]	Kopf-Ø dk [mm]	Antriebsgröße	ETA	Artikelnummer	VE [Stk.]	Verpackungs- typ	Umkarton [Stk.]	
6,0	30	26	11,6	PZD-3	•	60998	200	VARIANTA	2.000
+	35	31	11,6	PZD-3	•	61003	200	VARIANTA	2.000
	40	36	11,6	PZD-3	•	61010	200	VARIANTA	2.000
	50	46	11,6	PZD-3	•	61036	200	VARIANTA	2.000
	60	56	11,6	PZD-3	•	61059	200	VARIANTA	2.000
	70	66	11,6	PZD-3	•	61079	200	VARIANTA	1.000
	80	76	11,6	PZD-3	•	61092	100	VARIANTA	1.000



Ausführung:	Rundkopf
Antrieb:	Pozi-Drive
Gewinde:	variables Vollgewinde
Werkstoff:	Edelstahl A2 1.4567
Oberfläche:	blank, gleitbeschichtet

Oberflächencode
HECO-Etikett

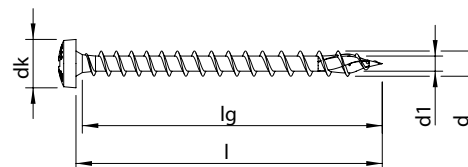

Abmessung d x l [mm]	Gewindelänge lg [mm]	Kopf-Ø dk [mm]	Antriebsgröße	ETA	Artikelnummer	VE [Stk.]	Verpackungs- typ	Umkarton [Stk.]
3,0 +	20	18	5,9	PZD-1	61620	200	SKV	4.800
	30	28	5,9	PZD-1	61627	200	SKV	4.000
3,5 +	20	18	6,9	PZD-2	61633	200	SKV	4.800
	30	28	6,9	PZD-2	61639	200	SKV	4.800
4,0 +	20	18	7,9	PZD-2	61659	200	SKV	4.800
	25	23	7,9	PZD-2	61664	200	SKV	4.000
	30	28	7,9	PZD-2	61670	200	SKV	4.000
	35	33	7,9	PZD-2	61675	200	SKV	4.000
	40	38	7,9	PZD-2	61679	200	SKV	4.000
	45	43	7,9	PZD-2	61683	200	SKV	4.000
	50	48	7,9	PZD-2	61687	200	SKV	4.000
5,0 +	25	22	9,6	PZD-2	61729	200	SKV	4.000
	30	27	9,6	PZD-2	61732	200	SKV	4.000
	40	37	9,6	PZD-2	61747	200	SKV	4.000
	50	47	9,6	PZD-2	61764	200	VARIANTA	2.000



Ausführung: Linsensenkopf mit Frästaschen

Antrieb: HECO-Drive *

Gewinde: variables Vollgewinde

Werkstoff: Edelstahl A2 1.4567

Oberfläche: blank, gleitbeschichtet

Oberflächencode
HECO-Etikett

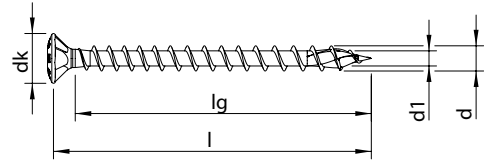

Abmessung d x l [mm]	Gewindelänge lg [mm]	Kopf-Ø dk [mm]	Antriebsgröße	ETA	Artikelnummer	VE [Stk.]	Verpackungs- typ	Umkarton [Stk.]
3,5 	20	16	7,3	HD-20	61997	200	SKV	4.800
	25	21	7,3	HD-20	61998	200	SKV	4.800
	30	26	7,3	HD-20	61999	200	SKV	4.800
	35	31	7,3	HD-20	62000	200	SKV	4.000
	40	36	7,3	HD-20	62001	200	SKV	4.000
4,0 	20	15	7,9	HD-20	62002	200	SKV	4.800
	25	20	7,9	HD-20	62003	200	SKV	4.800
	30	25	7,9	HD-20	62004	200	SKV	4.800
	35	30	7,9	HD-20	62005	200	SKV	4.000
	40	35	7,9	HD-20	62006	200	SKV	4.000
	50	45	7,9	HD-20	62007	200	SKV	4.000
4,5 	40	35	8,9	HD-20	62008	200	SKV	4.000
	50	45	8,9	HD-20	62010	200	VARIANTA	2.000
5,0 	50	44	9,6	HD-20	62011	200	VARIANTA	2.000
	60	54	9,6	HD-20	62012	200	VARIANTA	2.000

* Alle Schrauben mit HECO-Drive sind zu 100% mit herkömmlichen TX-Bits kompatibel.
Der GripFit-Effekt ist ausschließlich im Einsatz mit passenden HECO-Drive-Bits gewährleistet.

Ausführung: Linsensenkopf mit Frästaschen

Antrieb: Pozi-Drive

Gewinde: variables Vollgewinde

Werkstoff: Edelstahl A2 1.4567

Oberfläche: blank, gleitbeschichtet

Oberflächencode
HECO-Etikett

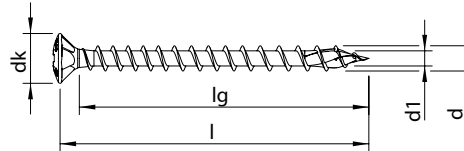

Abmessung d x l [mm]	Gewindelänge lg [mm]	Kopf-Ø dk [mm]	Antriebsgröße	ETA	Artikelnummer	VE [Stk.]	Verpackungs- typ	Umkarton [Stk.]
3,5 +	20	16	7,3	PZD-2	• 61632	200	SKV	4.800
	25	21	7,3	PZD-2	• 61635	200	SKV	4.800
	30	26	7,3	PZD-2	• 61638	200	SKV	4.800
	35	31	7,3	PZD-2	• 61643	200	SKV	4.000
	40	36	7,3	PZD-2	• 61648	200	SKV	4.000
4,0 +	20	15	7,9	PZD-2	• 61658	200	SKV	4.800
	25	20	7,9	PZD-2	• 61663	200	SKV	4.800
	30	25	7,9	PZD-2	• 61669	200	SKV	4.800
	35	30	7,9	PZD-2	• 61674	200	SKV	4.000
	40	35	7,9	PZD-2	• 61678	200	SKV	4.000
	50	45	7,9	PZD-2	• 61686	200	SKV	4.000
4,5 +	40	35	8,9	PZD-2	• 61700	200	SKV	4.000
	50	45	8,9	PZD-2	• 61710	200	VARIANTA	2.000
5,0 +	50	44	9,6	PZD-2	• 61763	200	VARIANTA	2.000
	60	54	9,6	PZD-2	• 61776	200	VARIANTA	2.000

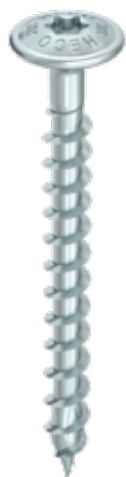

Ausführung: Rückwandschraube, Tellerkopf

Antrieb: T-Drive

Gewinde: variables Vollgewinde

Werkstoff: Kohlenstoffstahl

Oberfläche: verzinkt blau, A3K **CHROME (VI) FREE +**

Oberflächencode
HECO-Etikett

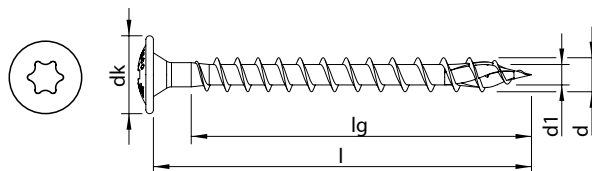

Abmessung d x l [mm]	Gewindelänge lg [mm]	Kopf-Ø dk [mm]	Antriebsgröße	ETA	Artikelnummer	VE [Stk.]	Verpackungs- typ	Umkarton [Stk.]
3,0 ★	20	18	8,0	T-10	61959	1.000	VARIANTA	10.000
	25	23	8,0	T-10	61960	1.000	VARIANTA	10.000
	30	28	8,0	T-10	61961	1.000	VARIANTA	10.000
	35	33	8,0	T-10	61962	500	VARIANTA	5.000
3,5 ★	20	17	8,2	T-20	● 61963	1.000	VARIANTA	10.000
	25	22	8,2	T-20	● 61964	1.000	VARIANTA	10.000
	30	27	8,2	T-20	● 61965	500	VARIANTA	5.000
	35	32	8,2	T-20	● 61966	500	VARIANTA	5.000
4,0 ★	25	22	9,2	T-20	● 61967	500	VARIANTA	5.000
	30	27	9,2	T-20	● 61968	500	VARIANTA	5.000
	35	32	9,2	T-20	● 61969	500	VARIANTA	5.000
	40	37	9,2	T-20	● 61970	500	VARIANTA	5.000
4,5 ★	25	22	10,3	T-20	● 61971	1.000	VARIANTA	5.000
	30	27	10,3	T-20	● 61972	500	VARIANTA	5.000
	35	32	10,3	T-20	● 61973	500	VARIANTA	5.000
	40	37	10,3	T-20	● 61974	200	VARIANTA	2.000
	45	42	10,3	T-20	● 61975	200	VARIANTA	2.000
50	47	10,3	T-20	● 61976	200	VARIANTA	2.000	
5,0*	60	56	11,8	T-20	● 61977	200	VARIANTA	2.000

* Farbcode HD-Bit = ★

Ausführung: Rückwandschraube, Tellerkopf

Antrieb: Pozi-Drive

Gewinde: variables Vollgewinde

Werkstoff: Kohlenstoffstahl

Oberfläche: verzinkt blau, A3K **CHROME (VI) FREE +**

Oberflächencode
HECO-Etikett

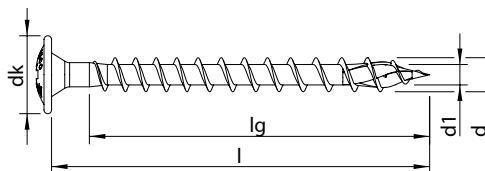
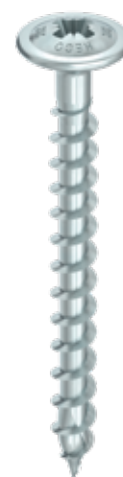

Abmessung d x l [mm]	Gewindelänge lg [mm]	Kopf-Ø dk [mm]	Antriebsgröße	ETA	Artikelnummer	VE [Stk.]	Verpackungs- typ	Umkarton [Stk.]
3,0 +	20	18	8,0	PZD-2	60076	1.000	VARIANTA	10.000
	25	23	8,0	PZD-2	60094	1.000	VARIANTA	10.000
	30	28	8,0	PZD-2	60111	1.000	VARIANTA	10.000
	35	33	8,0	PZD-2	60132	500	VARIANTA	5.000
3,5 +	20	17	8,2	PZD-2	60208	1.000	VARIANTA	10.000
	25	22	8,2	PZD-2	60224	1.000	VARIANTA	10.000
	30	27	8,2	PZD-2	60248	500	VARIANTA	5.000
	35	32	8,2	PZD-2	60269	500	VARIANTA	5.000
4,0 +	25	22	9,2	PZD-2	60398	500	VARIANTA	5.000
	30	27	9,2	PZD-2	60421	500	VARIANTA	5.000
	35	32	9,2	PZD-2	60445	500	VARIANTA	5.000
4,5 +	40	37	9,2	PZD-2	60466	500	VARIANTA	5.000
	25	22	10,3	PZD-2	60608	1.000	VARIANTA	5.000
	30	27	10,3	PZD-2	60626	500	VARIANTA	5.000
	35	32	10,3	PZD-2	60648	500	VARIANTA	5.000
	40	37	10,3	PZD-2	60670	200	VARIANTA	2.000
5,0*	45	42	10,3	PZD-2	60695	200	VARIANTA	2.000
	50	47	10,3	PZD-2	60717	200	VARIANTA	2.000
5,0*	60	56	11,8	PZD-2	60920	200	VARIANTA	2.000

* Farbcode PZD-Bit =



HECO-TOPIX®-plus Tellerkopfschraube

Produktinformation

- Erhöhte Lastübertragung durch vergrößerte Klemmfläche des Kopfes
- Hohe Gewindesteigung für schnelles Einschrauben
- Bemessungsnachweise über HECO-HCS oder Bemessungsservice
- Chrom(VI)-freie Beschichtung
- Zugelassenes und überwachtes Produkt (CE-Kennzeichnung)



Die Holzbauschraube für den Profi

MagicClose®

Patentiertes Vollgewinde zieht Holzbauteile ohne Vorspannen spaltfrei zusammen.
(nur bei Vollgewindevarianten mit Ø 6 mm)

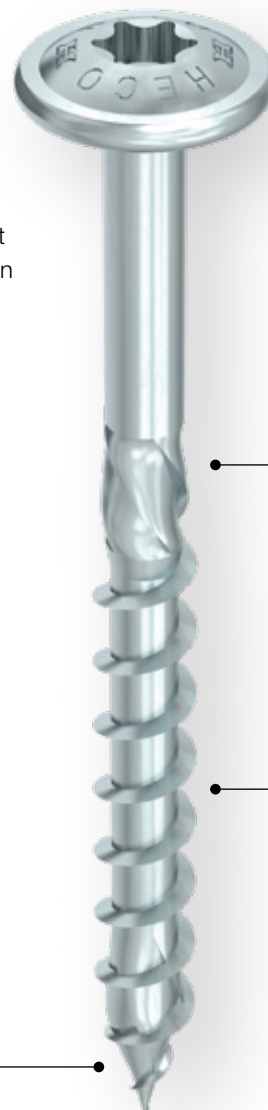
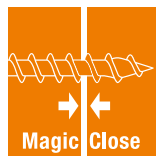

Schafttrippen

Ermöglichen spannungsfreies und leichtes Einschrauben
(nur bei Teilgewindevarianten)

PerfectPitch®

Optimale Gewindesteigung für jede Schraubenlänge



HECO-TOPIX-plus-Spitze

Macht Vorbohren überflüssig und reduziert die Spaltgefahr des Holzes



Ausführung: Tellerkopf
Antrieb: T-Drive
Gewinde: variables Vollgewinde
Werkstoff: Kohlenstoffstahl
Oberfläche: verzinkt blau, A3K **CHROME (VI) FREE +**

Oberflächencode
HECO-Etikett

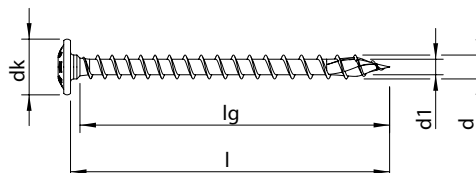

Abmessung d x l [mm]	Gewindelänge lg [mm]	Kopf-Ø dk [mm]	Antriebsgröße	ETA	Artikelnummer	VE [Stk.]	Verpackungs-typ	Umkarton [Stk.]
6,0 	40	36	14,0	T-30	61013	200	VARIANTA	2.000
	50	46	14,0	T-30	61039	200	VARIANTA	2.000
	60	56	14,0	T-30	61063	100	VARIANTA	1.000
	70	66	14,0	T-30	61080	100	VARIANTA	1.000
	80	76	14,0	T-30	61094	100	VARIANTA	1.000

Ausführung: Tellerkopf
Antrieb: T-Drive
Gewinde: Vollgewinde
Werkstoff: Kohlenstoffstahl
Oberfläche: verzinkt blau, A3K **CHROME (VI) FREE +**

Oberflächencode
HECO-Etikett



71

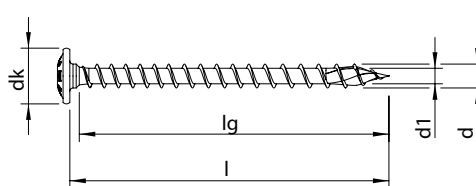

Abmessung d x l [mm]	Gewindelänge lg [mm]	Kopf-Ø dk [mm]	Antriebsgröße	ETA	Artikelnummer	VE [Stk.]	Verpackungs-typ	Umkarton [Stk.]
8,0 	80	74	18,0	T-40	61245	50	VARIANTA	200
	100	94	18,0	T-40	61259	50	VARIANTA	200
	120	114	18,0	T-40	61270	50	VARIANTA	200
10,0 	80	73	22,5	T-40	61475	50	VARIANTA	200
	100	93	22,5	T-40	61483	50	VARIANTA	200
	120	100	22,5	T-40	61492	50	VARIANTA	200



Ausführung: Tellerkopf
Antrieb: T-Drive
Gewinde: variables Vollgewinde
Werkstoff: Edelstahl A2 1.4567
Oberfläche: blank, gleitbeschichtet

Oberflächencode
HECO-Etikett

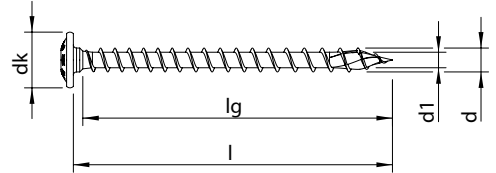

Abmessung d x l [mm]	Gewindelänge lg [mm]	Kopf-Ø dk [mm]	Antriebsgröße	ETA	Artikelnummer	VE [Stk.]	Verpackungs- typ	Umkarton [Stk.]
6,0 	40	36	14,0	T-30	61802	200	VARIANTA	2.000
	50	46	14,0	T-30	61805	200	VARIANTA	2.000
	60	56	14,0	T-30	61810	100	VARIANTA	1.000
	70	66	14,0	T-30	61815	100	VARIANTA	1.000
	80	76	14,0	T-30	61820	100	VARIANTA	1.000



Ausführung: Tellerkopf
Antrieb: T-Drive
Gewinde: Vollgewinde
Werkstoff: Edelstahl A2 1.4567
Oberfläche: blank, gleitbeschichtet

Oberflächencode
HECO-Etikett

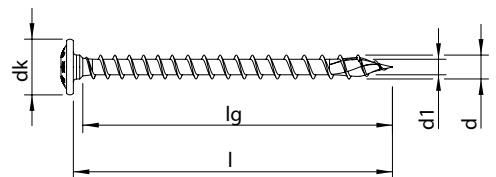

Abmessung d x l [mm]	Gewindelänge lg [mm]	Kopf-Ø dk [mm]	Antriebsgröße	ETA	Artikelnummer	VE [Stk.]	Verpackungs- typ	Umkarton [Stk.]
8,0 	40	34	18,0	T-40	61844	50	VARIANTA	200
	50	44	18,0	T-40	61845	50	VARIANTA	200
	60	54	18,0	T-40	61846	50	VARIANTA	200
	80	74	18,0	T-40	61849	50	VARIANTA	200
	100	94	18,0	T-40	61853	50	VARIANTA	200
	120	114	18,0	T-40	61860	50	VARIANTA	200

Ausführung: Tellerkopf

Antrieb: T-Drive

Gewinde: Teilgewinde

Werkstoff: Kohlenstoffstahl

Oberfläche: verzinkt blau, A3K **CHROME (VI) FREE +**

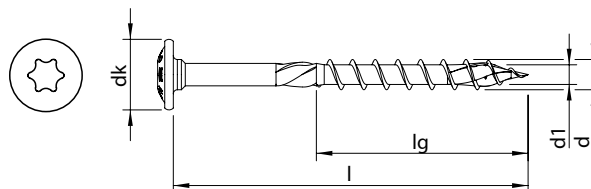

Abmessung d x l [mm]	Gewindelänge lg [mm]	Kopf-Ø dk [mm]	Antriebsgröße	ETA	Artikelnummer	VE [Stk.]	Verpackungs- typ	Umkarton [Stk.]
6,0	100	60	14,0	T-30 / T-25*	61117 / 62278* NEU	100	VARIANTA	1.000
	120	72	14,0	T-30 / T-25*	61137 / 62279* NEU	100	VARIANTA	1.000
	140	72	14,0	T-30 / T-25*	61151 / 62280* NEU	100	VARIANTA	800
	160	72	14,0	T-30 / T-25*	61167 / 62281* NEU	100	VARIANTA	400
	180	72	14,0	T-30 / T-25*	61176 / 62282* NEU	100	VARIANTA	400
	200	72	14,0	T-30 / T-25*	61185 / 62283* NEU	100	VARIANTA	400
	220	72	14,0	T-30 / T-25*	61192 / 62284* NEU	100	VARIANTA	400
	240	72	14,0	T-30 / T-25*	61199 / 62285* NEU	100	VARIANTA	400
	260	72	14,0	T-30 / T-25*	61206 / 62286* NEU	100	VARIANTA	400
	280	72	14,0	T-30 / T-25*	61213 / 62287* NEU	100	VARIANTA	400
300	72	14,0	T-30 / T-25*	61220 / 62288* NEU	100	VARIANTA	200	
8,0	120	72	18,0	T-40	61272	50	VARIANTA	200
	140	100	18,0	T-40	61280	50	VARIANTA	200
	160	100	18,0	T-40	61294	50	VARIANTA	200
	180	100	18,0	T-40	61306	50	VARIANTA	200
	200	100	18,0	T-40	61319	50	VARIANTA	200
	220	100	18,0	T-40	61330	50	VARIANTA	200
	240	100	18,0	T-40	61341	50	VARIANTA	200
	260	100	18,0	T-40	61353	50	VARIANTA	200
	280	100	18,0	T-40	61367	50	VARIANTA	200
	300	100	18,0	T-40	61379	50	VARIANTA	200
	320	100	18,0	T-40	61391	50	VARIANTA	200
	340	100	18,0	T-40	61403	50	VARIANTA	100
	360	100	18,0	T-40	61413	50	VARIANTA	100
	380	100	18,0	T-40	61423	50	VARIANTA	100
	400	100	18,0	T-40	61432	50	VARIANTA	100
420	100	18,0	T-40	61438	50	VARIANTA	100	
460	100	18,0	T-40	61443	50	VARIANTA	100	
500	100	18,0	T-40	61447	50	VARIANTA	100	

* Alternative Variante mit Antriebsgröße T-25



Ausführung:	Tellerkopf
Antrieb:	T-Drive
Gewinde:	Teilgewinde
Werkstoff:	Kohlenstoffstahl
Oberfläche:	verzinkt blau, A3K CHROME (VI) FREE +

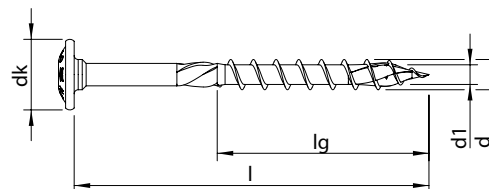

Abmessung d x l [mm]	Gewindelänge lg [mm]	Kopf-Ø dk [mm]	Antriebsgröße	ETA	Artikelnummer	VE [Stk.]	Verpackungs- typ	Umkarton [Stk.]	
10,0 	140	84	22,5	T-40	•	61501	50	VARIANTA	200
	160	100	22,5	T-40	•	61512	50	VARIANTA	200
	180	100	22,5	T-40	•	61518	50	VARIANTA	200
	200	100	22,5	T-40	•	61527	50	VARIANTA	200
	220	100	22,5	T-40	•	61535	50	VARIANTA	200
	240	100	22,5	T-40	•	61543	50	VARIANTA	100
	260	100	22,5	T-40	•	61552	50	VARIANTA	100
	280	100	22,5	T-40	•	61562	50	VARIANTA	100
	300	100	22,5	T-40	•	61572	50	VARIANTA	100
	320	100	22,5	T-40	•	61580	50	VARIANTA	100
	340	100	22,5	T-40	•	61588	50	VARIANTA	100
	360	100	22,5	T-40	•	61592	50	VARIANTA	100
	380	100	22,5	T-40	•	61598	50	VARIANTA	100
	400	100	22,5	T-40	•	61603	50	VARIANTA	100

Ausführung:	Tellerkopf
Antrieb:	T-Drive
Gewinde:	Teilgewinde
Werkstoff:	Edelstahl A2 1.4567
Oberfläche:	blank, gleitbeschichtet

Oberflächencode
HECO-Etikett

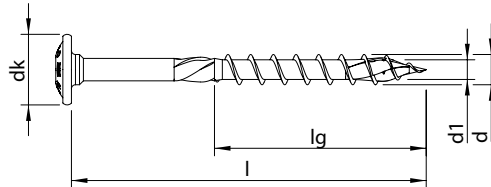

Abmessung d x l [mm]	Gewindelänge lg [mm]	Kopf-Ø dk [mm]	Antriebsgröße	ETA	Artikelnummer	VE [Stk.]	Verpackungs- typ	Umkarton [Stk.]	
6,0 	100	60	14,0	T-30	•	61828	100	VARIANTA	1.000
	120	72	14,0	T-30	•	61836	100	VARIANTA	500
8,0 	140	84	18,0	T-40	•	61863	50	VARIANTA	200
	160	100	18,0	T-40	•	61868	50	VARIANTA	200
	180	100	18,0	T-40	•	61872	50	VARIANTA	200
	200	100	18,0	T-40	•	61876	50	VARIANTA	200
	220	100	18,0	T-40	•	61880	50	VARIANTA	200
	240	100	18,0	T-40	•	61887	50	VARIANTA	200
	260	100	18,0	T-40	•	61891	50	VARIANTA	200
	280	100	18,0	T-40	•	61896	50	VARIANTA	200
	300	100	18,0	T-40	•	61902	50	VARIANTA	200



Ausführung: Tellerkopf XL

Antrieb: T-Drive

Gewinde: Teilgewinde

Werkstoff: Kohlenstoffstahl

Oberfläche: verzinkt blau, A3K **CHROME (VI) FREE +**

Oberflächencode
HECO-Etikett

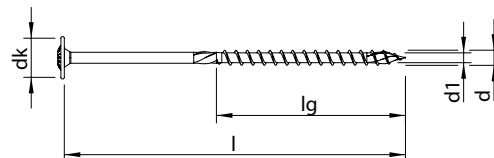

Abmessung d x l [mm]	Gewindelänge lg [mm]	Kopf-Ø dk [mm]	Antriebsgröße	ETA	Artikelnummer	VE [Stk.]	Verpackungs- typ	Umkarton [Stk.]	
8,0 	160	100	22,5	T-40	•	61293	50	VARIANTA	200
	180	100	22,5	T-40	•	61305	50	VARIANTA	200
	200	100	22,5	T-40	•	61317	50	VARIANTA	200
	220	100	22,5	T-40	•	61329	50	VARIANTA	200
	240	100	22,5	T-40	•	61340	50	VARIANTA	200
	260	100	22,5	T-40	•	61351	50	VARIANTA	200
	280	100	22,5	T-40	•	61365	50	VARIANTA	200
	300	100	22,5	T-40	•	61378	50	VARIANTA	200
	320	100	22,5	T-40	•	61389	50	VARIANTA	100
	340	100	22,5	T-40	•	61402	50	VARIANTA	100
	360	100	22,5	T-40	•	61412	50	VARIANTA	100
	380	100	22,5	T-40	•	61422	50	VARIANTA	100
	400	100	22,5	T-40	•	61431	50	VARIANTA	100

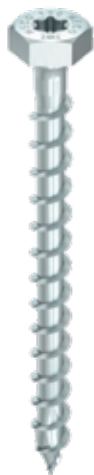

Ausführung:	Kombisechskantkopf	
Antrieb:	Sechskantkopf + T-Drive	
Gewinde:	Vollgewinde	
Werkstoff:	Kohlenstoffstahl	
Oberfläche:	verzinkt blau, A3K	CHROME (VI) FREE +

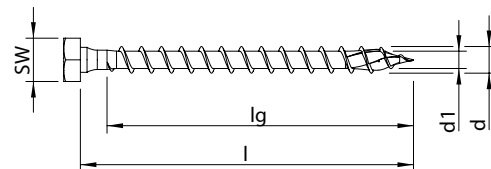

Abmessung d x l [mm]	Gewindelänge lg [mm]	Kopf-Ø dk [mm]	Antriebsgröße	ETA	Artikelnummer	VE [Stk.]	Verpackungs-typ	Umkarton [Stk.]	
8,0 	50	42	13,0	SW-13/T-40	●	61232	100	VARIANTA	400
	60	52	13,0	SW-13/T-40	●	61237	100	VARIANTA	400
	70	62	13,0	SW-13/T-40	●	61240	50	VARIANTA	200
	80	72	13,0	SW-13/T-40	●	61248	50	VARIANTA	200
	100	92	13,0	SW-13/T-40	●	61262	50	VARIANTA	200
10,0 	60	50	15,0	SW-15/T-40	●	61470	50	VARIANTA	200
	70	60	15,0	SW-15/T-40	●	61471	50	VARIANTA	200
	80	70	15,0	SW-15/T-40	●	61478	50	VARIANTA	200
	100	90	15,0	SW-15/T-40	●	61486	50	VARIANTA	200

Ausführung: Kombisechskantkopf

Antrieb: Sechskantkopf + T-Drive



Gewinde: Teilgewinde

Werkstoff: Kohlenstoffstahl

Oberfläche: verzinkt blau, A3K **CHROME (VI) FREE +**

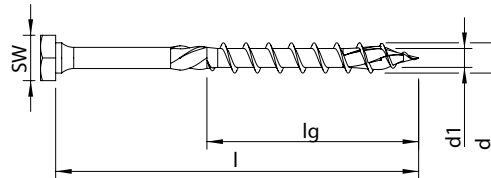
Oberflächencode
HECO-Etikett



Abmessung d x l [mm]	Gewindelänge lg [mm]	Kopf-Ø dk [mm]	Antriebsgröße	ETA	Artikelnummer	VE [Stk.]	Verpackungs- typ	Umkarton [Stk.]
8,0	120	72	13,0	SW-13/T-40	• 61273	50	VARIANTA	200
	140	84	13,0	SW-13/T-40	• 61284	50	VARIANTA	200
10,0	120	72	15,0	SW-15/T-40	• 61497	50	VARIANTA	200
	140	84	15,0	SW-15/T-40	• 61504	50	VARIANTA	200



Ausführung: Zylinderkopf

Antrieb: T-Drive

Gewinde: Vollgewinde

Werkstoff: Kohlenstoffstahl

Oberfläche: verzinkt blau, A3K **CHROME (VI) FREE +**

Oberflächencode
HECO-Etikett

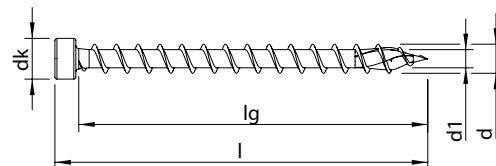

Abmessung d x l [mm]	Gewindelänge lg [mm]	Kopf-Ø dk [mm]	Antriebsgröße	ETA	Artikelnummer	VE [Stk.]	Verpackungs- typ	Umkarton [Stk.]	
6,0 ★	120	114	9,0	T-30	●	61953	100	VARIANTA	1.000
	140	134	9,0	T-30	●	61952	100	VARIANTA	500
	160	154	9,0	T-30	●	61951	100	VARIANTA	800
	180	174	9,0	T-30	●	61950	100	VARIANTA	400
	200	194	9,0	T-30	●	61949	100	VARIANTA	400
8,0 ★	120	112	12,0	T-40	●	61928	100	VARIANTA	400
	160	152	12,0	T-40	●	61929	100	VARIANTA	400
	180	172	12,0	T-40	●	61930	100	VARIANTA	200
	200	192	12,0	T-40	●	61931	100	VARIANTA	200
	220	212	12,0	T-40	●	61932	50	VARIANTA	200
	240	232	12,0	T-40	●	61933	50	VARIANTA	200
	260	252	12,0	T-40	●	61934	50	VARIANTA	200
	280	272	12,0	T-40	●	61935	50	VARIANTA	200
	300	292	12,0	T-40	●	61936	50	VARIANTA	200
	340	332	12,0	T-40	●	61937	50	VARIANTA	200
	380	372	12,0	T-40	●	61938	50	VARIANTA	100
	400	360	10,0	T-40	●	62078 NEU	50	VARIANTA	200
	450	410	10,0	T-40	●	62079 NEU	50	VARIANTA	200
	500	460	10,0	T-40	●	62080 NEU	50	VARIANTA	200
	550	510	10,0	T-40	●	62081 NEU	50	VARIANTA	200
600	560	10,0	T-40	●	62082 NEU	50	VARIANTA	-	

Ausführung: Zylinderkopf

Antrieb: T-Drive

Gewinde: Vollgewinde

Werkstoff: Kohlenstoffstahl

Oberfläche: verzinkt blau, A3K **CHROME (VI) FREE +**

Oberflächencode
HECO-Etikett

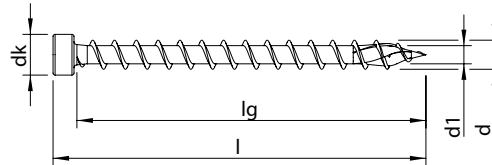

Abmessung d x l [mm]	Gewindelänge lg [mm]	Kopf-Ø dk [mm]	Antriebsgröße	ETA	Artikelnummer	VE [Stk.]	Verpackungs- typ	Umkarton [Stk.]	
10,0 ★	120	110	14,0	T-40	●	61939	50	VARIANTA	200
	160	150	14,0	T-40	●	61940	50	VARIANTA	200
	200	190	14,0	T-40	●	61941	50	VARIANTA	200
	220	210	14,0	T-40	●	61942	50	VARIANTA	200
	240	230	14,0	T-40	●	61943	50	VARIANTA	100
	260	250	14,0	T-40	●	61944	50	VARIANTA	100
	280	270	14,0	T-40	●	61945	50	VARIANTA	100
	300	290	14,0	T-40	●	61946	50	VARIANTA	100
	340	330	14,0	T-40	●	61947	50	VARIANTA	100
	380	370	14,0	T-40	●	61948	50	VARIANTA	100
10,0 ★	400	345	14,0	T-50	●	62071 NEU	50	VARIANTA	200
	450	395	14,0	T-50	●	62072 NEU	50	VARIANTA	200
	500	445	14,0	T-50	●	62073 NEU	25	VARIANTA	100
	550	495	14,0	T-50	●	62074 NEU	25	VARIANTA	100
	600	545	14,0	T-50	●	62075 NEU	25	VARIANTA	1.000
	700	645	14,0	T-50	●	62076 NEU	25	VARIANTA	1.000
	800	745	14,0	T-50	●	62077 NEU	25	VARIANTA	1.000



HECO-TOPIX®-plus Verlegeschrauben

Produktinformation

- Spaltfreies Beziehen und Fixieren des Belages mit nur einer Schraube
- Reduzierte Spaltwirkung beim Einschrauben dank Bohrspitze
- Schnelles Ansetzen und Anschrauben, insbesondere auf harten Oberflächen
- Kein Knarren des Belages durch Fixierung über das Vollgewinde
- Zeiteinsparung durch Verwendung einer einzigen Schraubenvariante
- Zugelassenes und überwachtes Produkt (CE-Kennzeichnung)



Die einzigartige Verlegeschraube mit dem Zusammenzieheffekt

Senkkopf mit Frästaschen

Für ein bündiges Versenken des Kopfes im Holz und im Verbinder



GripFit®

HECO-Drive erlaubt einhändiges Arbeiten

MagicClose®

Patentiertes Vollgewinde zieht Holzbauteile ohne Vorspannen spaltfrei zusammen



PerfectPitch®

Optimale Gewindesteigung für jede Schraubenlänge



HECO-TOPIX-plus-Spitze

Macht Vorbohren überflüssig und reduziert die Spaltgefahr des Holzes

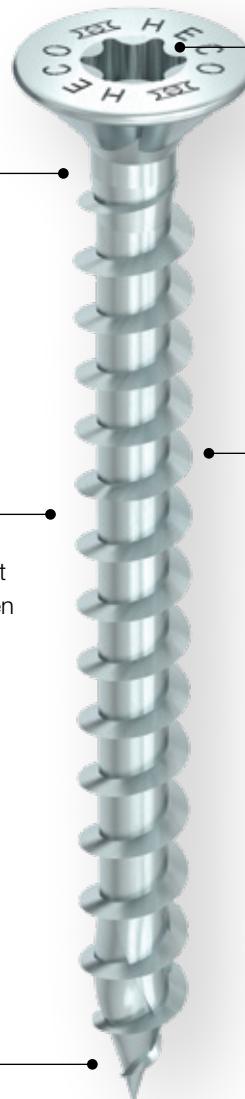

Ausführung: Verlegeschraube, Senkkopf mit Frästaschen

Antrieb: HECO-Drive *

Gewinde: variables Vollgewinde

Werkstoff: Kohlenstoffstahl

Oberfläche: verzinkt blau, A3K **CHROME (VI) FREE +**

Oberflächencode
HECO-Etikett

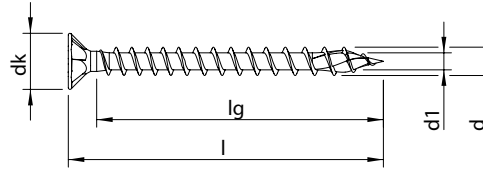

Abmessung d x l [mm]	Gewindelänge lg [mm]	Kopf-Ø dk [mm]	Antriebsgröße	ETA	Artikelnummer	VE [Stk.]	Verpackungs- typ	Umkarton [Stk.]
4,5 	40	35	8,9	HD-20	62107	500	VARIANTA	5.000
	50	45	8,9	HD-20	60722	200	VARIANTA	2.000
	60	55	8,9	HD-20	60752	200	VARIANTA	2.000
	70	65	8,9	HD-20	60769	200	VARIANTA	2.000
	80	75	8,9	HD-20	60781	200	VARIANTA	2.000

* Alle Schrauben mit HECO-Drive sind zu 100% mit herkömmlichen TX-Bits kompatibel.
Der GripFit-Effekt ist ausschließlich im Einsatz mit passenden HECO-Drive-Bits gewährleistet.



HECO-TOPIX®-plus Dielenschraube

Produktinformation

- Spaltfreies Beziehen und Fixieren des Dielenbrettes mit nur einer Schraube
- Reduzierte Spaltwirkung beim Einschrauben dank Bohrspitze
- Kein Knarren der Dielen durch feste Fixierung über das Vollgewinde
- Leichtes Versenken des Kopfes in der Feder bei reduzierter Spreizwirkung
- Zeiteinsparung durch Verwendung einer einzigen Schraubenvariante
- Zugelassenes und überwachtes Produkt (CE-Kennzeichnung)



Die einzigartige Dielenschraube mit dem Zusammenzieheffekt

Kleiner Linsenkopf mit Fräsrippen

Für ein leichtes Versenken in der Feder

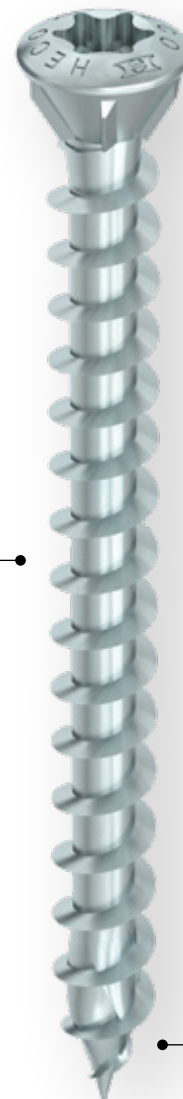

MagicClose®

Patentiertes Vollgewinde zieht Holzbauteile ohne Vorspannen spaltfrei zusammen



PerfectPitch®

Optimale Gewindesteigung für jede Schraubenlänge



HECO-TOPIX-plus-Spitze

Macht Vorbohren überflüssig und reduziert die Spaltgefahr des Holzes

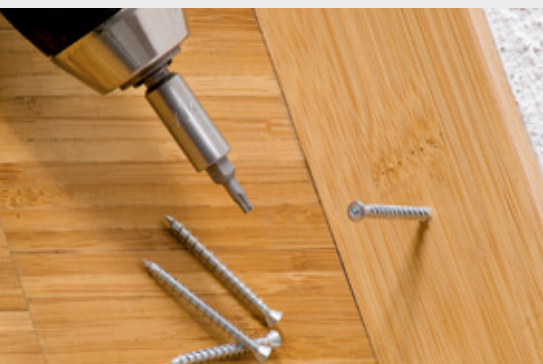

Ausführung: Dielenschraube, Linsensenkopf mit Fräsrippen

Antrieb: T-Drive

Gewinde: variables Vollgewinde

Werkstoff: Kohlenstoffstahl

Oberfläche: verzinkt blau, A3K **CHROME (VI) FREE +**

Oberflächencode
HECO-Etikett

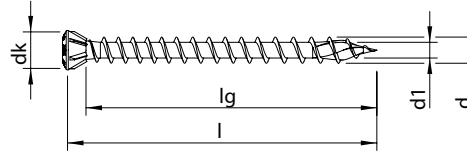

Abmessung d x l [mm]	Gewindelänge lg [mm]	Kopf-Ø dk [mm]	Antriebsgröße	ETA	Artikelnummer	VE [Stk.]	Verpackungs-typ	Umkarton [Stk.]
3,5 	40	37	5,3	T-10	60293	200	SKV	4.000
	40	37	5,3	T-10	60294	500	VARIANTA	5.000
	50	47	5,3	T-10	60328	200	SKV	4.000
	50	47	5,3	T-10	60329	500	VARIANTA	5.000
	60	57	5,3	T-10	60346	200	VARIANTA	2.000
	60	57	5,3	T-10	60348	500	VARIANTA	5.000
4,0 	70	66	6,1	T-15	60564	200	VARIANTA	2.000
	70	66	6,1	T-15	60565	500	VARIANTA	2.000
4,5 	50	46	6,8	T-20	60719	200	VARIANTA	2.000
	50	46	6,8	T-20	60721	500	VARIANTA	5.000
	60	56	6,8	T-20	60750	200	VARIANTA	2.000
	60	56	6,8	T-20	60751	500	VARIANTA	2.000
	70	66	6,8	T-20	60766	200	VARIANTA	2.000
	70	66	6,8	T-20	60768	500	VARIANTA	2.000
	80	76	6,8	T-20	60779	200	VARIANTA	2.000
	80	76	6,8	T-20	60780	500	VARIANTA	2.000

Ausführung: Dielenschraube, Linsensenkopf mit Fräsrippen

Antrieb: T-Drive

Gewinde: variables Vollgewinde

Werkstoff: Edelstahl A2 1.4567

Oberfläche: blank, gleitbeschichtet

Oberflächencode
HECO-Etikett

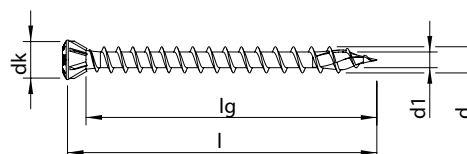

Abmessung d x l [mm]	Gewindelänge lg [mm]	Kopf-Ø dk [mm]	Antriebsgröße	ETA	Artikelnummer	VE [Stk.]	Verpackungs-typ	Umkarton [Stk.]
3,5 	40	37	5,3	T-10	61644	200	SKV	4.000
	50	47	5,3	T-10	61651	200	SKV	4.000
	60	57	5,3	T-10	61654	200	SKV	4.000



HECO-TOPIX®-plus Fassadenschraube

Produktinformation

- Beziehen und Fixieren der Fassade mit nur einer Schraube
- Dauerhafte Fixierung und höhere Ausziehlasten durch das HECO-TOPIX-plus-Vollgewinde
- Spaltfreies Beziehen der Fassadenbretter
- Ausführung in Edelstahl A2 für dauerhafte und normgerechte Montage in Nutzungsklasse 3
- Zugelassenes und überwachtetes Produkt (CE-Kennzeichnung)



Die einzigartige Fassadenschraube mit dem Zusammenzieheffekt

Kleiner Linsensenkopf

Für optisch ansprechende Montagepunkte und weniger Staufeuchte

GripFit®

HECO-Drive erlaubt einhändiges Arbeiten



MagicClose®

Patentiertes Vollgewinde zieht Holzbauteile ohne Vorspannen spaltfrei zusammen

PerfectPitch®

Optimale Gewindesteigung für jede Schraubenlänge



HECO-TOPIX-plus-Spitze

Macht Vorbohren überflüssig und reduziert die Spaltgefahr des Holzes

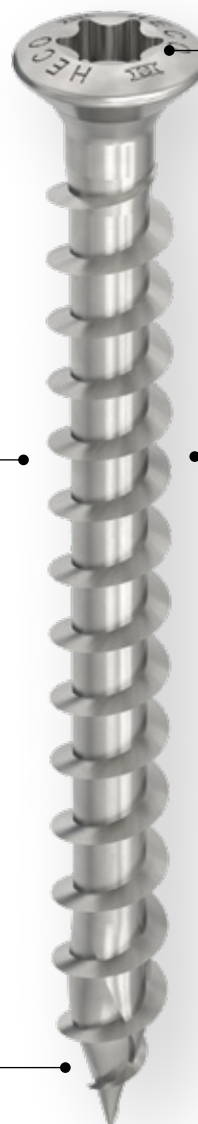

Ausführung: Fassadenschraube, Linsensenkopf

Antrieb: HECO-Drive *



Gewinde: variables Vollgewinde

Werkstoff: Edelstahl A2 1.4567

Oberfläche: blank, gleitbeschichtet

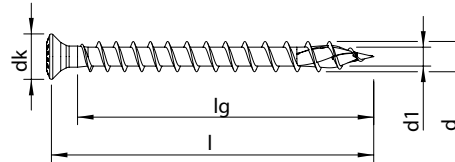
Oberflächencode
HECO-Etikett



Abmessung d x l [mm]	Gewindelänge lg [mm]	Kopf-Ø dk [mm]	Antriebsgröße	ETA	Artikelnummer	VE [Stk.]	Verpackungs- typ	Umkarton [Stk.]	
4,5 	50	45	7,2	HD-20	•	61706	200	VARIANTA	2.000
	60	55	7,2	HD-20	•	61711	200	VARIANTA	2.000
	70	65	7,2	HD-20	•	61715	200	VARIANTA	2.000
	80	75	7,2	HD-20	•	61720	200	VARIANTA	2.000
5,0 	40	34	7,2	HD-20	•	61743	200	VARIANTA	2.000
	50	44	7,2	HD-20	•	61759	200	VARIANTA	2.000
	60	54	7,2	HD-20	•	61772	200	VARIANTA	2.000
	70	64	7,2	HD-20	•	61783	200	VARIANTA	2.000
	80	74	7,2	HD-20	•	61793	200	VARIANTA	2.000

* Alle Schrauben mit HECO-Drive sind zu 100% mit herkömmlichen TX-Bits kompatibel.
Der GripFit-Effekt ist ausschließlich im Einsatz mit passenden HECO-Drive-Bits gewährleistet.



HECO-TOPIX®-plus Beschlagschrauben

Produktinformation

- Keine Beschädigungen des Beschlages
- Bremswirkung des Kopfes verhindert ein Überdrehen der Schraube
- Gleitbeschichtet für minimale Einschraubdrehmomente
- Universelle Anwendung in vielen Holzsorten
- Chrom(VI)-freie Beschichtung
- Zugelassenes und überwachtes Produkt (CE-Kennzeichnung)



Beschlagschrauben für den Profi

Angepasste Kopfneigung

Keine Beschädigung des Beschlages, kein Durchdrehen der Schraube

GripFit®

HECO-Drive erlaubt einhändiges Arbeiten



GripFit

PerfectPitch®

Optimale Gewindesteigung für jede Schraubenlänge



PerfectPitch

HECO-TOPIX-plus-Spitze

Macht Vorbohren überflüssig und reduziert die Spaltgefahr des Holzes

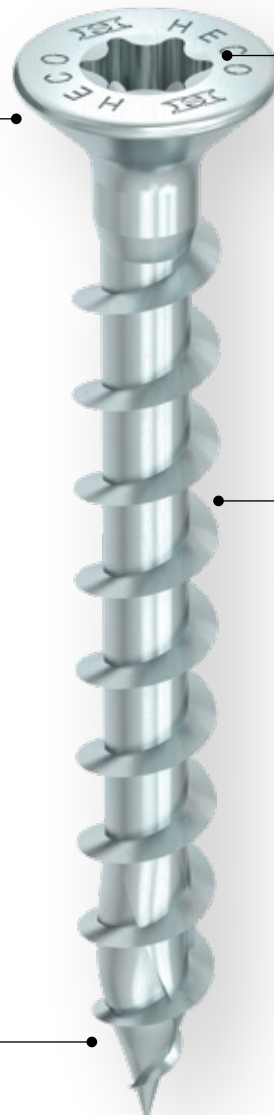

Ausführung: Beschlagschraube, Senkkopf mit Frästaschen

Antrieb: T-Drive

Gewinde: Vollgewinde

Werkstoff: Kohlenstoffstahl

Oberfläche: verzinkt blau, A3K **CHROME (VI) FREE +**

Oberflächencode
HECO-Etikett

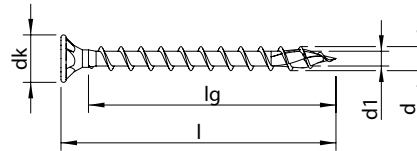

Abmessung d x l [mm]	Gewindelänge lg [mm]	Kopf-Ø dk [mm]	Antriebsgröße	ETA	Artikelnummer	VE [Stk.]	Verpackungs- typ	Umkarton [Stk.]
3,5 	12	9	6,9	T-15	62236 NEU	1.000	VARIANTA	10.000
	16	13	6,9	T-15	62237 NEU	1.000	VARIANTA	10.000
	20	16	6,9	T-15	62238 NEU	1.000	VARIANTA	10.000
	25	21	6,9	T-15	62239 NEU	1.000	VARIANTA	10.000
	30	26	6,9	T-15	62240 NEU	1.000	VARIANTA	10.000
	35	31	6,9	T-15	62244 NEU	1.000	VARIANTA	10.000
	40	36	6,9	T-15	62241 NEU	500	VARIANTA	5.000
	50	46	6,9	T-15	62242 NEU	500	VARIANTA	5.000

Ausführung: Beschlagschraube, Senkkopf mit Frästaschen

Antrieb: Pozi-Drive

Gewinde: Vollgewinde

Werkstoff: Kohlenstoffstahl

Oberfläche: verzinkt blau, A3K **CHROME (VI) FREE +**

Oberflächencode
HECO-Etikett

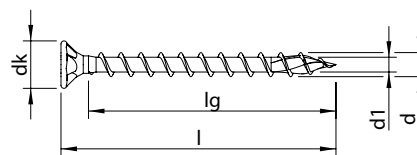

Abmessung d x l [mm]	Gewindelänge lg [mm]	Kopf-Ø dk [mm]	Antriebsgröße	ETA	Artikelnummer	VE [Stk.]	Verpackungs- typ	Umkarton [Stk.]
3,5 	12	9	6,9	PZD-2	62229 NEU	1.000	VARIANTA	10.000
	16	13	6,9	PZD-2	62230 NEU	1.000	VARIANTA	10.000
	20	16	6,9	PZD-2	62231 NEU	1.000	VARIANTA	10.000
	25	21	6,9	PZD-2	62232 NEU	1.000	VARIANTA	10.000
	30	26	6,9	PZD-2	62233 NEU	1.000	VARIANTA	10.000
	35	31	6,9	PZD-2	62243 NEU	1.000	VARIANTA	10.000
	40	36	6,9	PZD-2	62234 NEU	500	VARIANTA	5.000
	50	46	6,9	PZD-2	62235 NEU	500	VARIANTA	5.000



Ausführung: Beschlagschraube, Senkkopf

Antrieb: HECO-Drive*

Gewinde: variables Vollgewinde

Werkstoff: Kohlenstoffstahl

Oberfläche: verzinkt blau, A3K **CHROME (VI) FREE +**

Oberflächencode
HECO-Etikett

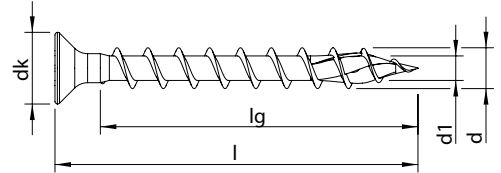

Abmessung d x l [mm]	Gewindelänge lg [mm]	Kopf-Ø dk [mm]	Antriebsgröße	ETA	Artikelnummer	VE [Stk.]	Verpackungs- typ	Umkarton [Stk.]
4,5**	40	35	HD-20	●	60694	500	VARIANTA	5.000

* Alle Schrauben mit HECO-Drive sind zu 100% mit herkömmlichen TX-Bits kompatibel.
Der GripFit-Effekt ist ausschließlich im Einsatz mit passenden HECO-Drive-Bits gewährleistet.

** Farbcode HD-Bit =



Ausführung: Beschlagschraube, Senkkopf

Antrieb: HECO-Drive*

Gewinde: variables Vollgewinde

Werkstoff: Edelstahl A2 1.4567

Oberfläche: blank, gleitbeschichtet

Oberflächencode
HECO-Etikett

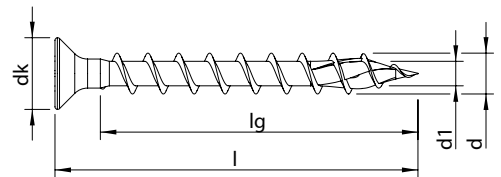

Abmessung d x l [mm]	Gewindelänge lg [mm]	Kopf-Ø dk [mm]	Antriebsgröße	ETA	Artikelnummer	VE [Stk.]	Verpackungs- typ	Umkarton [Stk.]
4,5**	40	35	HD-20	●	61701	500	VARIANTA	5.000

* Alle Schrauben mit HECO-Drive sind zu 100% mit herkömmlichen TX-Bits kompatibel.
Der GripFit-Effekt ist ausschließlich im Einsatz mit passenden HECO-Drive-Bits gewährleistet.

** Farbcode HD-Bit =

Ausführung: Beschlagschraube, Senkkopf

Antrieb: Pozi-Drive

Gewinde: variables Vollgewinde

Werkstoff: Kohlenstoffstahl

Oberfläche: verzinkt blau, A3K **CHROME (VI) FREE +**

Oberflächencode
HECO-Etikett

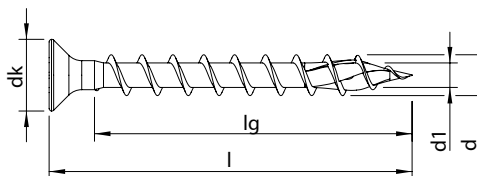

Abmessung d x l [mm]	Gewindelänge lg [mm]	Kopf-Ø dk [mm]	Antriebsgröße	ETA	Artikelnummer	VE [Stk.]	Verpackungs-typ	Umkarton [Stk.]
4,5*	40	35	PZD-2	●	62050	500	VARIANTA	5.000

* Farbcode PZD-Bit =

Ausführung: Beschlagschraube, Senkkopf

Antrieb: Pozi-Drive

Gewinde: variables Vollgewinde

Werkstoff: Edelstahl A2 1.4567

Oberfläche: blank, gleitbeschichtet

Oberflächencode
HECO-Etikett



91

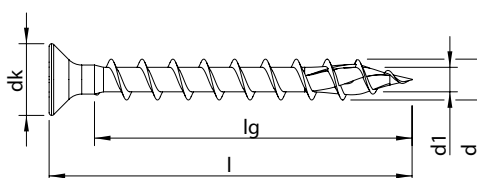

Abmessung d x l [mm]	Gewindelänge lg [mm]	Kopf-Ø dk [mm]	Antriebsgröße	ETA	Artikelnummer	VE [Stk.]	Verpackungs-typ	Umkarton [Stk.]
4,5*	40	35	PZD-2	●	62051	500	VARIANTA	5.000

* Farbcode PZD-Bit =



HECO-TOPIX®-plus Glasleistenschraube

Produktinformation

- Reduzierte Spreizwirkung durch die HECO-TOPIX-plus-Spitze
- Schafrippen reduzieren das Einschraubdrehmoment
- Anwendbar in nahezu allen Materialien des Holzbaus
- Das kleine, leicht linsenförmige Kopfdesign rundet Ihre Montage optisch ab
- Chrom(VI)-freie Beschichtung
- Zugelassenes und überwachtes Produkt (CE-Kennzeichnung)



Die Glasleistenschraube für den Profi

Kleiner Linsensenkkopf mit Fräsrippen

Für ein leichtes Versenken, und optisch ansprechende Montagepunkte



Schafrippen

Ermöglichen spannungsfreies und leichtes Einschrauben

PerfectPitch®

Optimale Gewindesteigung für jede Schraubenlänge



HECO-TOPIX-plus-Spitze

Macht Vorbohren überflüssig und reduziert die Spaltgefahr des Holzes

Ausführung: Glasleistenschraube, Linsensenkkopf mit Fräsrippen

Antrieb: T-Drive

Gewinde: Teilgewinde

Werkstoff: Kohlenstoffstahl

Oberfläche: verzinkt blau, A3K **CHROME (VI) FREE +**

Oberflächencode
HECO-Etikett

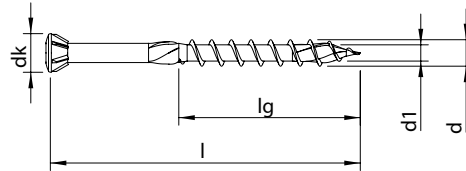

Abmessung d x l [mm]	Gewindelänge lg [mm]	Kopf-Ø dk [mm]	Antriebsgröße	ETA	Artikelnummer	VE [Stk.]	Verpackungs-typ	Umkarton [Stk.]
3,5 	30	18	5,3	T-10	60249	1.000	VARIANTA	10.000
	35	21	5,3	T-10	60272	1.000	VARIANTA	10.000
	40	27	5,3	T-10	60296	500	VARIANTA	5.000
	50	27	5,3	T-10	60331	500	VARIANTA	5.000
	60	27	5,3	T-10	60349	200	VARIANTA	2.000

Ausführung: Glasleistenschraube, Linsensenkkopf mit Fräsrippen

Antrieb: T-Drive

Gewinde: Teilgewinde

Werkstoff: Kohlenstoffstahl

Oberfläche: verzinkt gelb, A3L **CHROME (VI) FREE +**

Oberflächencode
HECO-Etikett

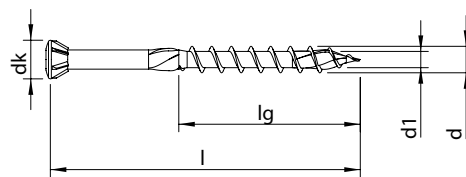

Abmessung d x l [mm]	Gewindelänge lg [mm]	Kopf-Ø dk [mm]	Antriebsgröße	ETA	Artikelnummer	VE [Stk.]	Verpackungs-typ	Umkarton [Stk.]
3,5 	30	18	5,3	T-10	60250	1.000	VARIANTA	10.000
	35	21	5,3	T-10	60273	1.000	VARIANTA	10.000
	40	27	5,3	T-10	60297	500	VARIANTA	5.000



Ausführung: Glasleistenschraube, Linsensenkopf mit Fräsrippen

Antrieb: T-Drive

Gewinde: Teilgewinde

Werkstoff: Edelstahl A2 1.4567

Oberfläche: blank, gleitbeschichtet

Oberflächencode
HECO-Etikett

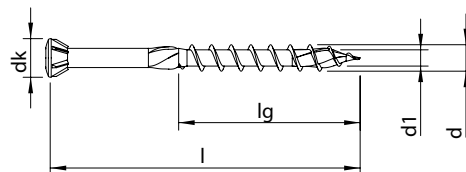

Abmessung d x l [mm]	Gewindelänge lg [mm]	Kopf-Ø dk [mm]	Antriebsgröße	ETA	Artikelnummer	VE [Stk.]	Verpackungs- typ	Umkarton [Stk.]	
3,5	40	27	5,3	T-10	•	61645	200	SKV	4.000
	50	27	5,3	T-10	•	61652	200	SKV	4.000
	60	27	5,3	T-10	•	61655	200	SKV	4.000



© monrapic - Fotolia.com

HECO-TOPIX®-plus Terrassenbelagschrauben

Produktinformation

- Reduzierte Spaltwirkung beim Einschrauben durch HECO-TOPIX-plus-Spitze
- Kleiner Kopf mit Fräsrippen für leichtes und sauberes Versenken
- Spezialbeschichtung für geringe Einschraubdrehmomente
- Einsatz auch in Hartholz möglich (Vorbohren empfohlen)
- Schaftrippen reduzieren das Einschraubdrehmoment
- Edelstahl A2 und A4 für den Einsatz im Außenbereich
- Zugelassenes und überwachtes Produkt (CE-Kennzeichnung)



Die Standard-Terrassenbelagschraube mit Teilgewinde

Kleiner Senkkopf mit Fräsrippen

Erleichtert das Versenken des Kopfes im Holz

Schaftrippen

Ermöglichen spannungsfreies und leichtes Einschrauben

HECO-TOPIX-plus-Spitze

Macht Vorbohren überflüssig und reduziert die Spaltgefahr des Holzes



GripFit®

HECO-Drive erlaubt einhändiges Arbeiten



GripFit

PerfectPitch®

Optimale Gewindesteigung für jede Schraubenlänge



PerfectPitch



© monrapic - Fotolia.com

Ausführung: Terrassenbelagschraube, Senkkopf mit Fräsrippen

Antrieb: HECO-Drive*

Gewinde: Teilgewinde

Werkstoff: Edelstahl A2 1.4567

Oberfläche: blank, gleitbeschichtet

Oberflächencode
HECO-Etikett

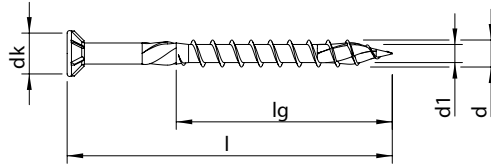

Abmessung d x l [mm]	Gewindelänge lg [mm]	Kopf-Ø dk [mm]	Antriebsgröße	ETA	Artikelnummer	VE [Stk.]	Verpackungs- typ	Umkarton [Stk.]	
5,0	40	24	8,5	HD-20	•	61739	200	VARIANTA	2.000
	45	27	8,5	HD-20	•	61749	200	VARIANTA	2.000
	50	30	8,5	HD-20	•	61753	200	VARIANTA	2.000
	50	30	8,5	HD-20	•	61755	500	Kunststoffbox**	2.000
	60	36	8,5	HD-20	•	61766	200	VARIANTA	2.000
	60	36	8,5	HD-20	•	61768	350	Kunststoffbox**	1.400
	70	42	8,5	HD-20	•	61777	200	VARIANTA	2.000
	70	42	8,5	HD-20	•	61779	350	Kunststoffbox**	1.400
	80	42	8,5	HD-20	•	61787	200	VARIANTA	2.000
	80	42	8,5	HD-20	•	61789	350	Kunststoffbox**	1.400

Ausführung: Terrassenbelagschraube, Senkkopf mit Fräsrippen

Antrieb: HECO-Drive*

Gewinde: Teilgewinde

Werkstoff: Edelstahl A4 1.4578

Oberfläche: blank, gleitbeschichtet

Oberflächencode
HECO-Etikett

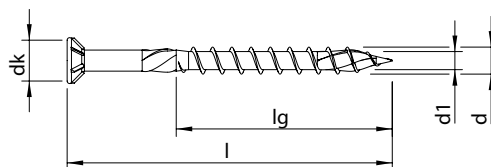

Abmessung d x l [mm]	Gewindelänge lg [mm]	Kopf-Ø dk [mm]	Antriebsgröße	ETA	Artikelnummer	VE [Stk.]	Verpackungs- typ	Umkarton [Stk.]	
5,0	50	30	8,5	HD-20	•	61916	200	VARIANTA	2.000
	60	36	8,5	HD-20	•	61919	200	VARIANTA	2.000
	70	42	8,5	HD-20	•	61922	200	VARIANTA	2.000
	80	42	8,5	HD-20	•	61925	200	VARIANTA	2.000

* Alle Schrauben mit HECO-Drive sind zu 100% mit herkömmlichen TX-Bits kompatibel.
Der GripFit-Effekt ist ausschließlich im Einsatz mit passenden HECO-Drive-Bits gewährleistet.

** Kunststoffbox: Mindestbestellmenge 1 Umkarton Den zugehörigen Terrassendielenboherer finden Sie auf Seite 175



© Compezer - Fotolia.com

HECO-TOPIX®-plus Terrassenbelagschrauben

Produktinformation

- Untergewinde zur Fixierung der Belagbretter, verhindert Knarrgeräusche
- Reduzierte Spaltwirkung beim Einschrauben durch HECO-TOPIX-plus-Spitze
- Einsatz auch in Hartholz möglich (Vorbohren empfohlen)
- Spezialbeschichtung für geringes Einschraubdrehmoment und leichtes Ausschrauben
- Edelstahl A2 und A4 für den Einsatz im Außenbereich



Die Profi-Terrassenbelagschraube mit Unterkopfgewinde

Kleiner Linsensenkopf

Für einfaches Versenken und optisch ansprechende Montagepunkte

Unterkopfgewinde

Zur Fixierung der Belagbretter

HECO-TOPIX-plus-Spitze

Macht Vorbohren überflüssig und reduziert die Spaltgefahr des Holzes



GripFit®

HECO-Drive erlaubt einhändiges Arbeiten



GripFit

PerfectPitch®

Optimale Gewindesteigung für jede Schraubenlänge



PerfectPitch



© Fontanis - Fotolia.com

Ausführung: Terrassenbelagschraube, Linsensenkkopf

Antrieb: HECO-Drive*

Gewinde: UK-Gewinde

Werkstoff: Edelstahl A2 1.4567

Oberfläche: blank, gleitbeschichtet

Oberflächencode
HECO-Etikett

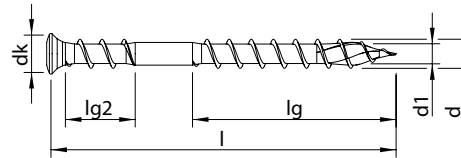

Abmessung d x l [mm]	Gewindelänge lg/lg2 [mm]	Kopf-Ø dk [mm]	Antriebsgröße	ETA	Artikelnummer	VE [Stk.]	Verpackungs- typ	Umkarton [Stk.]
5,0	40	16/9	7,0	HD-20	61741	200	VARIANTA	2.000
	50	25/10	7,0	HD-20	61756	200	VARIANTA	2.000
	50	25/10	7,0	HD-20	61758	500	Kunststoffbox**	2.000
	60	35/12	7,0	HD-20	61769	200	VARIANTA	2.000
	60	35/12	7,0	HD-20	61771	350	Kunststoffbox**	1.400
	70	40/12	7,0	HD-20	61780	200	VARIANTA	2.000
	70	40/12	7,0	HD-20	61782	350	Kunststoffbox**	1.400
	80	40/12	7,0	HD-20	61790	200	VARIANTA	2.000

Ausführung: Terrassenbelagschraube, Linsensenkkopf

Antrieb: HECO-Drive*

Gewinde: UK-Gewinde

Werkstoff: Edelstahl A4 1.4578

Oberfläche: blank, gleitbeschichtet

Oberflächencode
HECO-Etikett

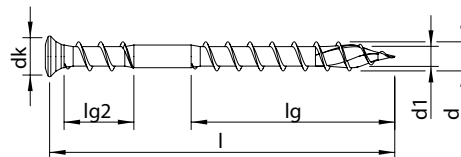

Abmessung d x l [mm]	Gewindelänge lg/lg2 [mm]	Kopf-Ø dk [mm]	Antriebsgröße	ETA	Artikelnummer	VE [Stk.]	Verpackungs- typ	Umkarton [Stk.]
5,0	50	25/10	7,0	HD-20	61917	200	VARIANTA	2.000
	60	35/12	7,0	HD-20	61920	200	VARIANTA	2.000
	70	40/12	7,0	HD-20	61923	200	VARIANTA	2.000

* Alle Schrauben mit HECO-Drive sind zu 100% mit herkömmlichen TX-Bits kompatibel. Der GripFit-Effekt ist ausschließlich im Einsatz mit passenden HECO-Drive-Bits gewährleistet.

** Kunststoffbox: Mindestbestellmenge 1 Umkarton Den zugehörigen Terrassendielenboherer finden Sie auf Seite 175



© Thomas Aumann - Fotolia.com

HECO-TOPIX®-plus Pfostenschrauben

Produktinformation

- Einsatz zur Befestigung von Holzpfosten in Pfostenträgern, Stützenfüßen, Einschlagbodenhülsen, usw.
- Befestigung von Montage-Hilfsmitteln wie Schrägstützen oder Stahlsprößen
- Verbesserter Korrosionsschutz durch HP-Beschichtung
- Tellerkopf mit verstärktem Schaft unter dem Kopf: Gute Zentrierung und flächige Auflage des Kopfes am Beschlag
- Schnelle Verarbeitung ohne Vorbohren
- Bemessungsnachweise über HECO-HCS Bemessungssoftware oder Bemessungsservice
- Zugelassenes und überwachtes Produkt (CE-Kennzeichnung)



Die ideale Schraube für den Einsatz im Holzverbinder im Außenbereich

Tellerkopf

Erhöhte Lastübertragung durch vergrößerte Auflagefläche des Kopfes

MagicClose®

Patentiertes Vollgewinde zieht Holzbauteile ohne Vorspannen spaltfrei zusammen. (nur Ø6 mm)



HECO-TOPIX-plus-Spitze

Macht Vorbohren überflüssig und reduziert die Spaltgefahr des Holzes

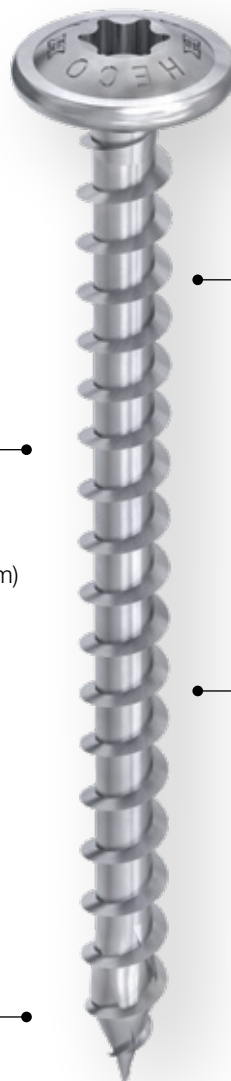

PerfectPitch®

Optimale Gewindesteigung für jede Schraubenlänge



HP-Beschichtung

Für verbesserten Korrosionsschutz



© Kaasten - Fotolia.com

Ausführung: Pfostenschraube, Tellerkopf

Antrieb: T-Drive

Gewinde: variables Vollgewinde

Werkstoff: Kohlenstoffstahl

Oberfläche: HP-beschichtet **CHROME (VI) FREE +**

Oberflächencode
HECO-Etikett

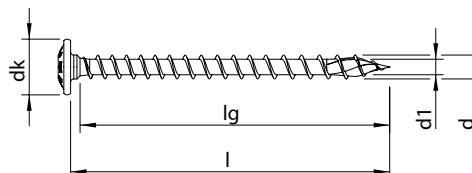

Abmessung d x l [mm]	Gewindelänge lg [mm]	Kopf-Ø dk [mm]	Antriebsgröße	ETA	Artikelnummer	VE [Stk.]	Verpackungs-typ	Umkarton [Stk.]	
6,0	40	36	14,0	T-30	•	61016	200	VARIANTA	2.000
	50	46	14,0	T-30	•	61041	200	VARIANTA	2.000
	60	56	14,0	T-30	•	61067	100	VARIANTA	1.000

HECO-TOPIX-plus-Tellerkopfschrauben in Edelstahl A2 finden Sie auf den Seiten 72 und 75

Ausführung: Pfostenschraube, Tellerkopf

Antrieb: T-Drive

Gewinde: Vollgewinde

Werkstoff: Kohlenstoffstahl

Oberfläche: HP-beschichtet **CHROME (VI) FREE +**

Oberflächencode
HECO-Etikett



101

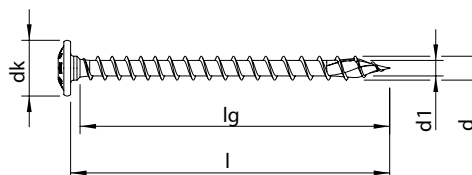

Abmessung d x l [mm]	Gewindelänge lg [mm]	Kopf-Ø dk [mm]	Antriebsgröße	ETA	Artikelnummer	VE [Stk.]	Verpackungs-typ	Umkarton [Stk.]	
8,0	40	34	18,0	T-40	•	61228	100	VARIANTA	400
	50	44	18,0	T-40	•	61230	100	VARIANTA	400
	60	54	18,0	T-40	•	61234	100	VARIANTA	400

HECO-TOPIX-plus-Tellerkopfschrauben in Edelstahl A2 finden Sie auf den Seiten 72 und 75

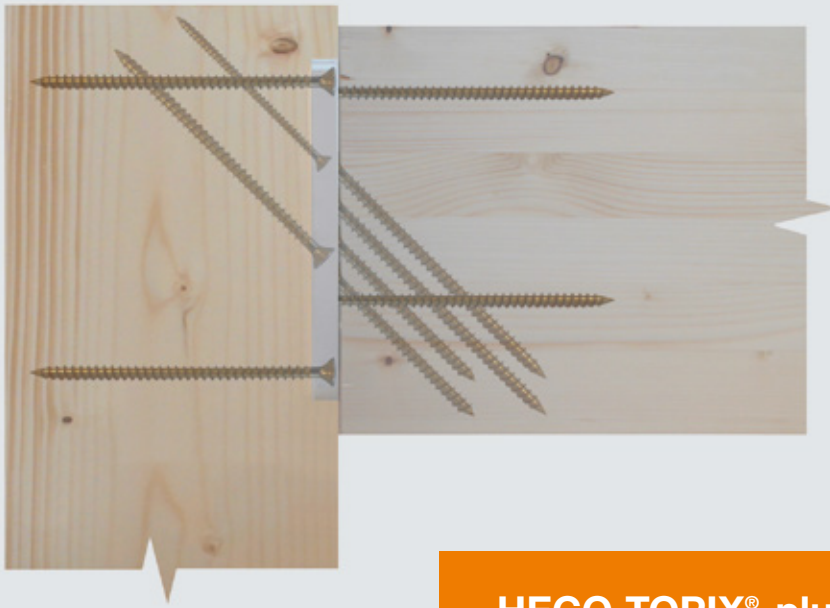

HECO-TOPIX®-plus Verbinderschrauben

Produktinformation

Allgemein

- Abgestimmte Gewindelängen für optimale Ausnutzung von Holzverbindern
- Reduzierte Rand- und Achsabstände
- Bestandteil der Bemessungssoftware von Pitzl
- Einsatz auch bei weiteren Vollgewindeanwendungen möglich
- Zugelassenes und überwachtetes Produkt (CE-Kennzeichnung)

Tellerkopfausführung

- Erhöhte Lastübertragung durch vergrößerte Auflagefläche des Kopfes
- Flächiges Anpressen des Verbinders
- Mit aufgedicktem Schaft zur besseren Zentrierung im Verbinder

Senkkopfausführung

- keine Beschädigung der Beschlagoberfläche dank Frästaschen



Die ideale Schraube für den Einsatz im Holzverbinder

Tellerkopf



Senkkopf mit Frästaschen



GripFit®

HECO-Drive erlaubt einhändiges Arbeiten



GripFit

PerfectPitch®

Optimale Gewindesteigung für jede Schraubenlänge



PerfectPitch

HECO-TOPIX-plus-Spitze

Macht Vorbohren überflüssig und reduziert die Spaltgefahr des Holzes



Ausführung: Verbinderschraube, Tellerkopf

Antrieb: T-Drive

Gewinde: Vollgewinde

Werkstoff: Kohlenstoffstahl

Oberfläche: verzinkt blau, A3K **CHROME (VI) FREE +**

Oberflächencode
HECO-Etikett

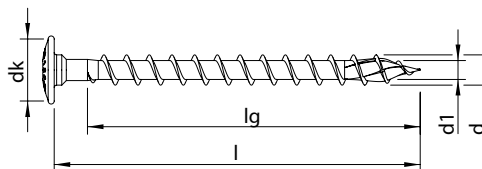

Abmessung d x l [mm]	Gewindelänge lg [mm]	Kopf-Ø dk [mm]	Antriebsgröße	ETA	Artikelnummer	VE [Stk.]	Verpackungs- typ	Umkarton [Stk.]
10,0	120	110	22,5	T-40	61495	50	VARIANTA	200
	160	150	22,5	T-40	61510	50	VARIANTA	200

Ausführung: Verbinderschraube, Senkkopf mir Frästaschen

Antrieb: HECO-Drive *

Gewinde: Vollgewinde

Werkstoff: Kohlenstoffstahl

Oberfläche: verzinkt blau, A3K **CHROME (VI) FREE +**

Oberflächencode
HECO-Etikett



103

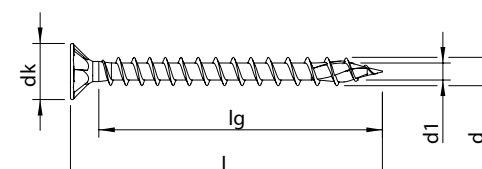

Abmessung d x l [mm]	Gewindelänge lg [mm]	Kopf-Ø dk [mm]	Antriebsgröße	ETA	Artikelnummer	VE [Stk.]	Verpackungs- typ	Umkarton [Stk.]
8,0	60	50	14,8	HD-40	61956	100	VARIANTA	400
	80	70	14,8	HD-40	61957	100	VARIANTA	400
	100	90	14,8	HD-40	61958	100	VARIANTA	400
	120	110	14,8	HD-40	61266	100	VARIANTA	400
	160	150	14,8	HD-40	61289	100	VARIANTA	400
	180	170	14,8	HD-40	61301	100	VARIANTA	400
	10,0	120	110	18,5	HD-40	61488	50	VARIANTA
160		150	18,5	HD-40	61506	50	VARIANTA	200

* Alle Schrauben mit HECO-Drive sind zu 100% mit herkömmlichen TX-Bits kompatibel. Der GripFit-Effekt ist ausschließlich im Einsatz mit passenden HECO-Drive-Bits gewährleistet.



HECO-TOPIX®-plus TCS

Produktinformation

- Antrieb: HD-30 (analog HT-plus Ø 6,0). Somit ist kein Bitwechsel notwendig
- Hohe Kraftübertragung, auch bei schwierigsten Bedingungen
- HD-Bit und Antrieb mit GripFit-Effekt perfekt aufeinander abgestimmt
- Chrom(VI)-freie Beschichtung
- Zugelassenes und überwachtes Produkt (CE-Kennzeichnung)



Für weniger Bitwechsel im Holzbau

Senkkopf 60° mit Fräsrippen

Für Holzverbindungen

MagicClose®

Patentiertes Vollgewinde zieht Holzbauteile ohne Vorspannen spaltfrei zusammen (nur bei Vollgewindevarianten)



HECO-TOPIX-plus-Spitze

Macht Vorbohren überflüssig und reduziert die Spaltgefahr des Holzes

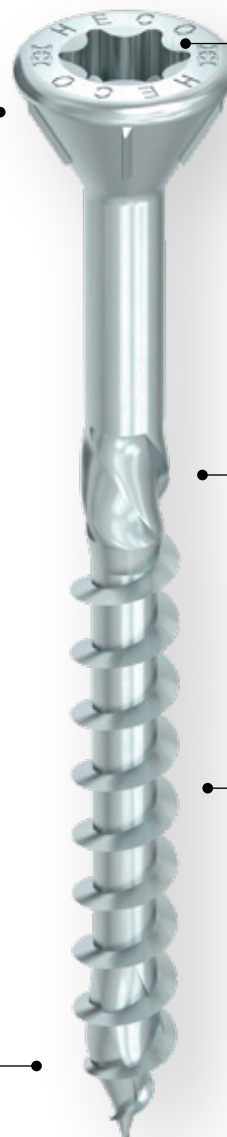

GripFit®

HECO-Drive erlaubt einhändiges Arbeiten



Schaftrippen

Ermöglichen spannungsfreies und leichtes Einschrauben (nur bei Teilgewindevarianten)

PerfectPitch®

Optimale Gewindesteigung für jede Schraubenlänge



Ausführung: Senkkopf 60° mit Fräsrippen

Antrieb: HECO-Drive*

Gewinde: variables Vollgewinde

Werkstoff: Kohlenstoffstahl

Oberfläche: verzinkt blau, A3K **CHROME (VI) FREE +**

Oberflächencode
HECO-Etikett

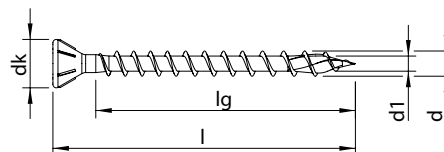

Abmessung d x l [mm]	Gewindelänge lg [mm]	Kopf-Ø dk [mm]	Antriebsgröße	ETA	Artikelnummer	VE [Stk.]	Verpackungs- typ	Umkarton [Stk.]
5,0 ★	40	32	9,6	HD-30	62097 NEU	500	VARIANTA	5.000
	50	42	9,6	HD-30	62098 NEU	200	VARIANTA	2.000
	60	52	9,6	HD-30	62099 NEU	200	VARIANTA	2.000
	80	72	9,6	HD-30	62100 NEU	200	VARIANTA	2.000
	100	92	9,6	HD-30	62101 NEU	100	VARIANTA	1.000
	120	112	9,6	HD-30	62102 NEU	100	VARIANTA	1.000

* Alle Schrauben mit HECO-Drive sind zu 100% mit herkömmlichen TX-Bits kompatibel.
Der GripFit-Effekt ist ausschließlich im Einsatz mit passenden HECO-Drive-Bits gewährleistet.

Ausführung: Senkkopf 60° mit Fräsrippen

Antrieb: HECO-Drive*

Gewinde: Teilgewinde

Werkstoff: Kohlenstoffstahl

Oberfläche: verzinkt blau, A3K **CHROME (VI) FREE +**

Oberflächencode
HECO-Etikett

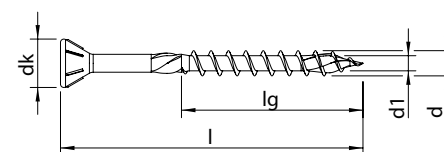

Abmessung d x l [mm]	Gewindelänge lg [mm]	Kopf-Ø dk [mm]	Antriebsgröße	ETA	Artikelnummer	VE [Stk.]	Verpackungs- typ	Umkarton [Stk.]
5,0 ★	40	24	9,6	HD-30	62091 NEU	500	VARIANTA	5.000
	50	30	9,6	HD-30	62092 NEU	200	VARIANTA	2.000
	60	36	9,6	HD-30	62093 NEU	200	VARIANTA	2.000
	80	48	9,6	HD-30	62094 NEU	200	VARIANTA	2.000
	100	60	9,6	HD-30	62095 NEU	100	VARIANTA	1.000
	120	60	9,6	HD-30	62096 NEU	100	VARIANTA	1.000

* Alle Schrauben mit HECO-Drive sind zu 100% mit herkömmlichen TX-Bits kompatibel.
Der GripFit-Effekt ist ausschließlich im Einsatz mit passenden HECO-Drive-Bits gewährleistet.



HECO-TOPIX®-plus Therm

Produktinformation

- Druckkräfte werden durch das Unterkopfgewinde direkt in den Sparren geleitet
- Erhöhte Lastaufnahmen durch das UK-Gewinde
- Einsetzbar für gängige Dämmmaterialien
- Bemessungsnachweise über HECO-HCS oder Bemessungsservice
- Zugelassenes und überwacht Produkt (CE-Kennzeichnung)



Die Holzschraube für Aufsparrendämmungen mit druckweichen Dämmstoffen

Senkkopf mit Frästaschen

Für ein einfaches Versenken des Kopfes im Holz

GripFit®

HECO-Drive erlaubt einhändiges Arbeiten



Unterkopfgewinde

Leitet Druckkräfte direkt in den Sparren

PerfectPitch®

Optimale Gewindesteigung für jede Schraubenlänge



HECO-TOPIX-plus-Spitze

Macht Vorbohren überflüssig und reduziert die Spaltgefahr des Holzes



Ausführung: HECO-TOPIX-plus Therm, Senkkopf mit Frästaschen

Antrieb: HECO-Drive *



Gewinde: UK-Gewinde

Werkstoff: Kohlenstoffstahl

Oberfläche: verzinkt blau, A3K **CHROME (VI) FREE +**

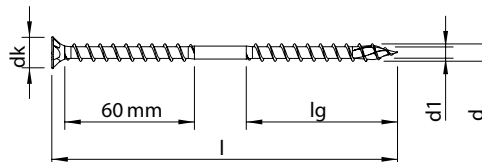
Oberflächencode
HECO-Etikett



Abmessung d x l [mm]	Gewindelänge lg [mm]	Kopf-Ø dk [mm]	Antriebsgröße	ETA	Artikelnummer	VE [Stk.]	Verpackungs- typ	Umkarton [Stk.]
8,0 	160	70	14,8	HD-40	61286	50	VARIANTA	200
	200	100	14,8	HD-40	61310	50	VARIANTA	200
	240	100	14,8	HD-40	61333	50	VARIANTA	200
	280	100	14,8	HD-40	61357	50	VARIANTA	200
	300	100	14,8	HD-40	61370	50	VARIANTA	200
	330	100	14,8	HD-40	61394	50	VARIANTA	100
	360	100	14,8	HD-40	61406	50	VARIANTA	100
	400	100	14,8	HD-40	61427	50	VARIANTA	100
	450	100	14,8	HD-40	61439	50	VARIANTA	100
	500	100	14,8	HD-40	61444	50	VARIANTA	100
	550	100	14,8	HD-40	61954	50	VARIANTA	100
600	100	14,8	HD-40	61955	50	VARIANTA	-	
10,0 	380	100	18,5	HD-40	61595	50	VARIANTA	100
	420	100	18,5	HD-40	61606	25	VARIANTA	100
	460	100	18,5	HD-40	61610	25	VARIANTA	100

* Alle Schrauben mit HECO-Drive sind zu 100% mit herkömmlichen TX-Bits kompatibel.
Der GripFit-Effekt ist ausschließlich im Einsatz mit passenden HECO-Drive-Bits gewährleistet.

Eine Einschraubhilfe für Einschraubwinkel 60° und 45° finden Sie auf Seite 177



HECO-TOPIX®-plus CombiConnect

Produktinformation

- Übertragung hoher Zug- und Druckkräfte über das CC-Gewinde
- Zieht bei der Verschraubung die zu verbindenden Teile zusammen
- Universelle Einsatzmöglichkeiten im Neubau und bei Sanierungsmaßnahmen
- Einfaches Versenken im Holz
- Bemessungsnachweise über HECO-HCS oder Bemessungsservice
- Zugelassenes und überwacht Produkt (CE-Kennzeichnung)



Die Power-Schraube mit Zug für hohe Lasten

Zylinderkopf

Für ein spaltfreies Versenken des Kopfes auch bei kleinen Schraubabständen. Verdeckte Montagen sind möglich.



Klemmeffekt

Wird durch unterschiedliche Gewindesteigungen ermöglicht

PerfectPitch®

ideale Gewindestigung bei jeder Gewindelänge



HECO-TOPIX-plus-Spitze

Macht Vorbohren überflüssig und reduziert die Spaltgefahr des Holzes

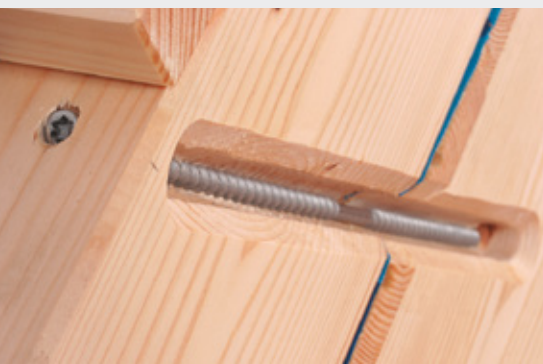



Anwendungsbeispiele



Aufdopplung

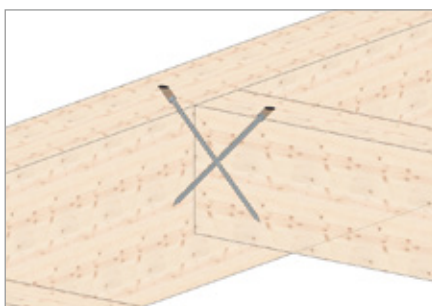

Stumpfe Querverbindung

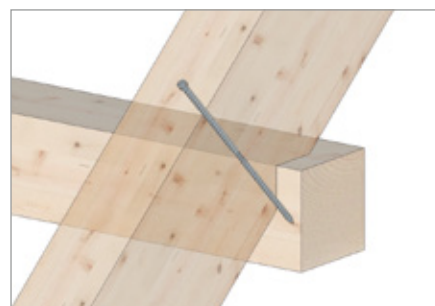

Sparren-Pfettenverbindung

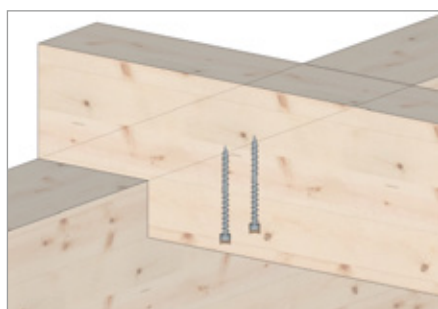

Verstärkung von Querschnittschwächen

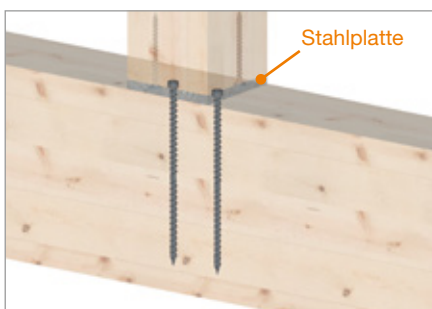

Ableitung starker Druckkräfte



Durchbrüche



Ausführung: HECO-TOPIX-plus CombiConnect, Zylinderkopf

Antrieb: T-Drive

Gewinde: CC-Gewinde

Werkstoff: Kohlenstoffstahl

Oberfläche: verzinkt blau, A3K **CHROME (VI) FREE +**

Oberflächencode
HECO-Etikett

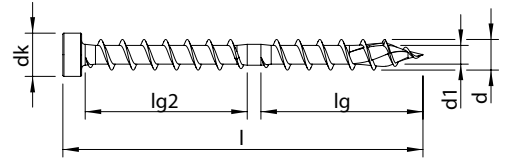

Abmessung d x l [mm]	Gewindelänge lg [mm]	Kopf-Ø dk [mm]	Antriebsgröße	ETA	Artikelnummer	VE [Stk.]	Verpackungs- typ	Umkarton [Stk.]	
6,5 ★	100	45/45	9,0	T-30	●	61222	100	VARIANTA	1.000
	130	60/60	9,0	T-30	●	61224	100	VARIANTA	1.000
	150	70/70	9,0	T-30	●	61225	100	VARIANTA	400
	190	90/90	9,0	T-30	●	61226	100	VARIANTA	400
	215	100/100	9,0	T-30	●	61227	100	VARIANTA	400
8,5 ★	100	45/45	12,0	T-40	●	61448	100	VARIANTA	400
	150	70/70	12,0	T-40	●	61449	100	VARIANTA	400
	190	90/90	12,0	T-40	●	61452	100	VARIANTA	200
	215	100/100	12,0	T-40	●	61455	50	VARIANTA	200
	250	110/110	12,0	T-40	●	61457	50	VARIANTA	200
	270	122/122	12,0	T-40	●	61459	50	VARIANTA	200
	300	138/138	12,0	T-40	●	61461	50	VARIANTA	200
	350	158/158	12,0	T-40	●	61463	50	VARIANTA	100
	400	182/182	12,0	T-40	●	61466	50	VARIANTA	100

Eine Einschraubhilfe für Einschraubwinkel 60° und 45° finden Sie auf Seite 177



HECO-HCS 4.0 Bemessungssoftware

Bemessungen mit HECO-TOPIX-plus CombiConnect und vielen anderen HECO-Schrauben!



Produktinformation

Bemessungstools

- Haupt-/Nebenträgeranschlüsse
- Aufdopplungen
- Querszugverstärkungen bei Durchbrüchen und Ausklinkungen
- Balkenkopfsanierungen
- Auflagerverstärkungen
- Seitliche Trägerverstärkungen
- Wandanschlüsse, usw.

Mehr Information?

Die ausführliche Beschreibung zur Bemessungssoftware HCS finden Sie auf Seite 180 dieses Katalogs.

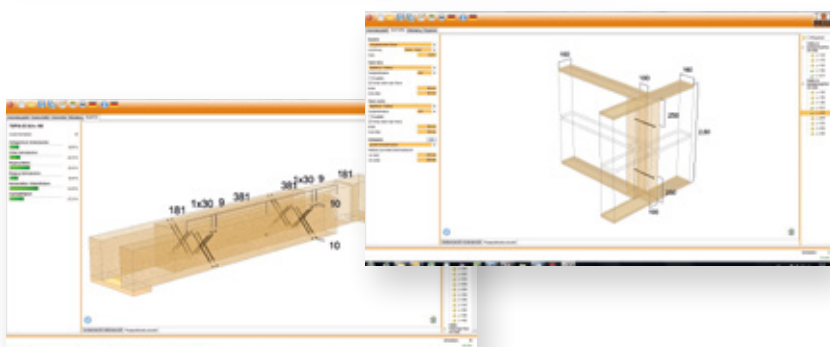



HECO-TOPIX®-plus T Solar

Produktinformation

- Einsetzbar zur Montage von Solarhaken bei aufsparren-gedämmten Dächern
- Fixierung der Konterlatte durch ein Unterkopfgewinde
- Tellerkopf zur optimalen Fixierung des Metallanbauteils auf Holz
- Edelstahl A2 Werkstoff Nr. 1.4567
- Zugelassenes und überwachtetes Produkt (CE-Kennzeichnung)



Die Holzschraube zur Montage von Solaranlagen bei aufsparrengedämmten Dächern

Tellerkopf

Zur optimalen Fixierung des Beschlags auf Holz

Unterkopfgewinde

Zur Fixierung der Konterlatte

HECO-TOPIX-plus-Spitze

Macht Vorbohren überflüssig und reduziert die Spaltgefahr des Holzes



PerfectPitch®
Optimale Gewindesteigung für jede Schraubenlänge

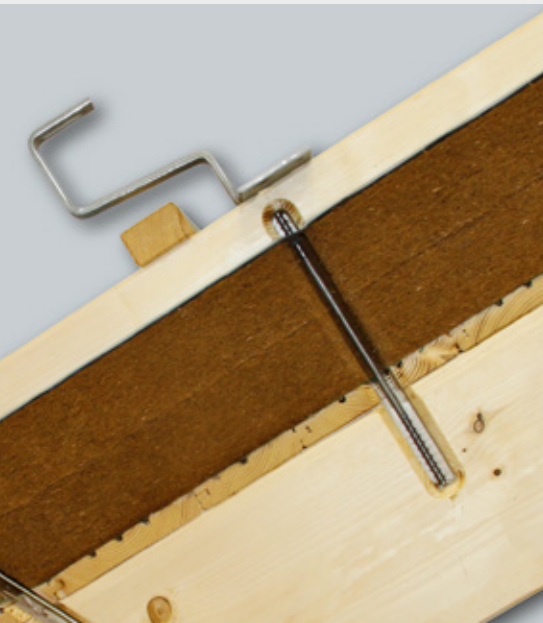

Ausführung: HECO-TOPIX-plus T Solar, Tellerkopf

Antrieb: T-Drive

Gewinde: UK-Gewinde

Werkstoff: Edelstahl A2 1.4567

Oberfläche: blank, gleitbeschichtet

Oberflächencode
HECO-Etikett

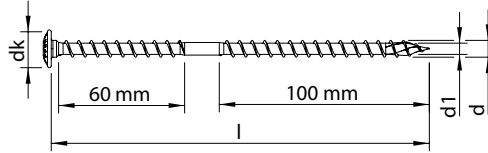

Abmessung d x l [mm]	Gewindelänge lg [mm]	Kopf-Ø dk [mm]	Antriebsgröße	ETA	Artikelnummer	VE [Stk.]	Verpackungs- typ	Umkarton [Stk.]	
8,0	240	100	18,0	T-40	•	61882	50	VARIANTA	200
	300	100	18,0	T-40	•	61897	50	VARIANTA	200
	360	100	18,0	T-40	•	61907	50	VARIANTA	100





HECO-UFIX® MDF-Schraube

DIE OPTIMALE SCHRAUBE FÜR MDF- UND HDF-PLATTEN





HECO-UFIX® MDF-Schraube

Produktinformation

- Rand- und achsnahes Arbeiten möglich
- Stirnseitiges Verschrauben ohne Vorbohren realisierbar
- Aufweitung des Bohrloches durch die Fräsrippen an der Spitze; dadurch wird das Spaltverhalten in MDF und das Ausbeulen reduziert
- Exaktes und rutschfreies Ansetzen auf der Materialoberfläche
- HECO-Drive und Antrieb mit GripFit perfekt aufeinander abgestimmt; der Bit wird festgeklemmt und taumelt nicht
- Nur eine Antriebsgröße für das gesamte Sortiment

Die optimale Schraube für MDF- und HDF-Platten

Kleiner Senkkopf mit Frästaschen

Optimale Fräseigenschaften im Holz, passgenauer Sitz im Beschlag

GripFit®
HECO-Drive ermöglicht einhändiges Arbeiten



▶ Video

MDF-Bohrspitze

Leichtes und schnelles Vorbohren

Verzahntes Gewinde

Reduzierung des Einschraubdrehmoments

Fräsrippen an der Spitze

Reduzierung des Spaltverhaltens bei MDF

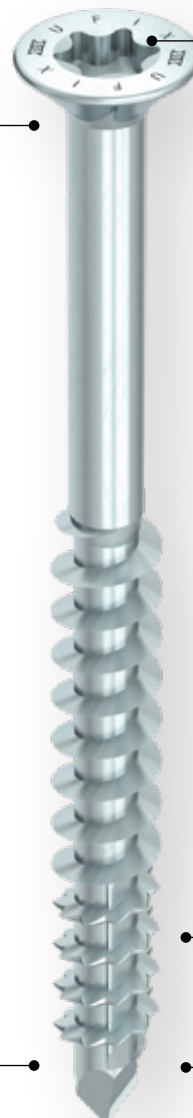

Ausführung: MDF-Schraube, Senkkopf mit Frästaschen

Antrieb: HECO-Drive*

Gewinde: Teilgewinde

Werkstoff: Kohlenstoffstahl

Oberfläche: verzinkt blau, A2K **CHROME (VI) FREE +**

Oberflächencode
HECO-Etikett

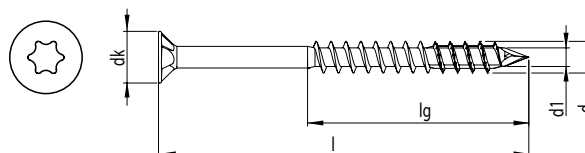

Abmessung d x l [mm]	Gewindelänge lg [mm]	Kopf-Ø dk [mm]	Antriebsgröße	ETA	Artikelnummer	VE [Stk.]	Verpackungs- typ	Umkarton [Stk.]
3,5 ★	40	28	7,0	HD-20	47970	200	SKV	4.000
	45	30	7,0	HD-20	47972	200	SKV	4.000
	50	35	7,0	HD-20	47974	200	SKV	4.000
4,0 ★	40	28	7,4	HD-20	47976	200	SKV	4.000
	45	30	7,4	HD-20	47978	200	SKV	4.000
	50	35	7,4	HD-20	47980	200	SKV	4.000
	60	40	7,4	HD-20	47982	200	VARIANTA	2.000
4,5 ★	45	30	7,9	HD-20	47984	200	SKV	4.000
	50	35	7,9	HD-20	47986	200	VARIANTA	2.000

* Alle Schrauben mit HECO-Drive sind zu 100% mit herkömmlichen TX-Bits kompatibel.
Der GripFit-Effekt ist ausschließlich im Einsatz mit passenden HECO-Drive-Bits gewährleistet.

Anwendungsbeispiele



Stirnseitige Montagen von Beschlägen



Stumpfe Korpusverbindungen



Rollenmontage





HOLZBAU SPEZIAL

SCHRAUBEN FÜR DEN KONSTRUKTIVEN HOLZBAU





HECO-WR Spezial-Vollgewindeschraube

Produktinformation

- Höchste Leistungsfähigkeit
- Verschraubung auch parallel zur Faser möglich
- Kein Leistungsabfall von 90° bis 45° zur Faser
- Verarbeitung ohne Vorbohren
- Geringe Spaltneigung, somit kleine Rand- und Zwischenabstände
- Zeit- und Kostenreduktion
- Breites Anwendungsspektrum
- Hoher Korrosionsschutz (Durocoat)
- Zugelassenes und überwachtes Produkt (CE-Kennzeichnung)



Mehr Power im konstruktiven Holzbau

Senkkopf

Vollgewinde

Durocoat-Oberfläche

Bohrspitze bei Ø 9

Halbspitze bei Ø 13

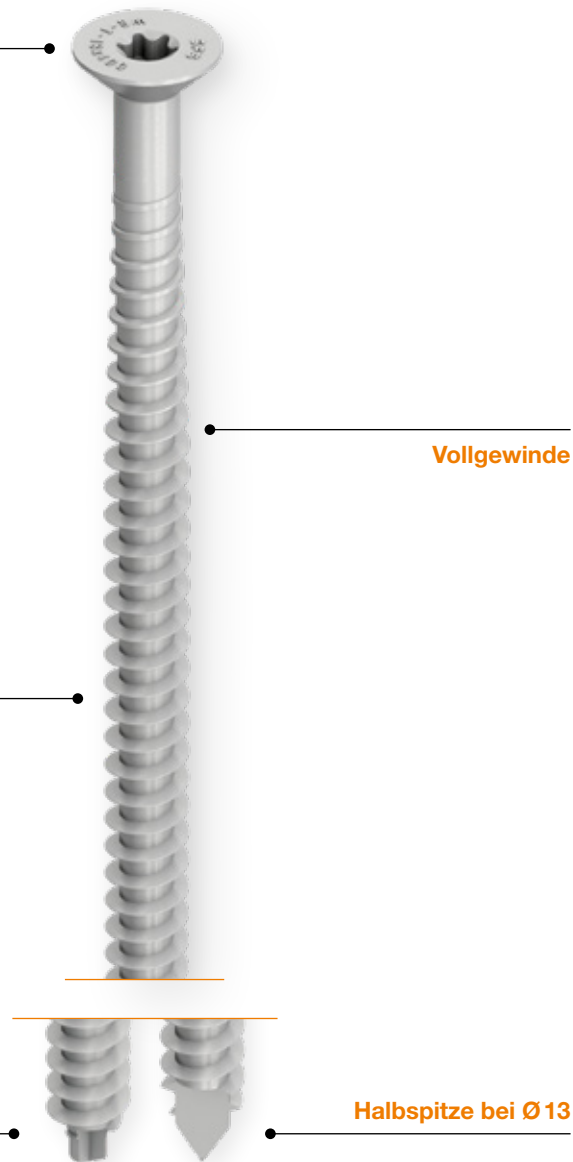

Ausführung: HECO-WR Spezial-Vollgewindeschraube, Senkkopf

Antrieb: T-Drive

Gewinde: Vollgewinde

Werkstoff: Kohlenstoffstahl

Oberfläche: Durocoat **CHROME (VI) FREE +**

Oberflächencode
HECO-Etikett

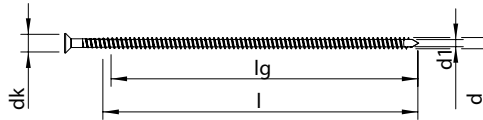

Abmessung d x l [mm]	Gewindelänge lg [mm]	Kopf-Ø dk [mm]	Antriebsgröße	ETA	Artikelnummer	VE [Stk.]	Verpackungs- typ	Umkarton [Stk.]
9,0 	250	230	14,0	T-40	58835 NEU	50	VARIANTA	200
	300	280	14,0	T-40	58836 NEU	50	VARIANTA	100
	350	330	14,0	T-40	58837 NEU	50	VARIANTA	100
	400	380	14,0	T-40	58838 NEU	50	VARIANTA	100
	450	430	14,0	T-40	58839 NEU	50	VARIANTA	100
	500	480	14,0	T-40	58840 NEU	50	VARIANTA	100
13,0 	400	380	22,0	T-50	53334	25	VARIANTA	50
	500	480	22,0	T-50	53336	25	VARIANTA	50
	600	580	22,0	T-50	53337	25	VARIANTA	-
	700	680	22,0	T-50	53338	25	VARIANTA	-
	800	780	22,0	T-50	53339	25	VARIANTA	-
	900	880	22,0	T-50	53340	25	VARIANTA	-
1000	980	22,0	T-50	53341	25	VARIANTA	-	

121

Passende Setzwerkzeuge finden Sie auf Seite 160

Anwendungsbeispiele

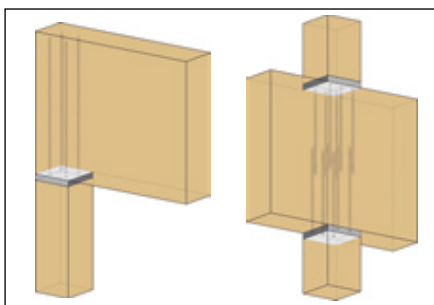

Auflagerverstärkung

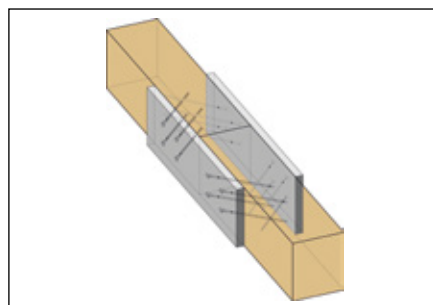

Stahlplatten allgemein

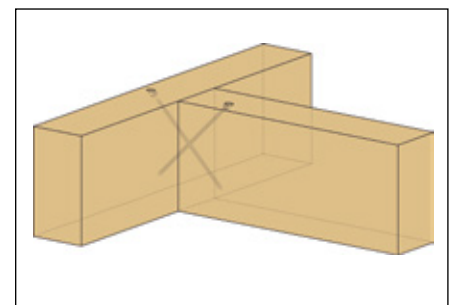

Haupt-/Nebenträger

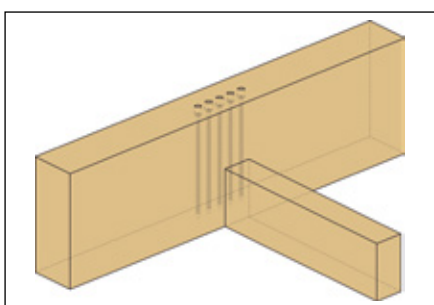

Querverstärkung

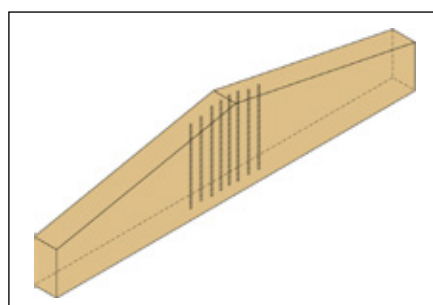

Satteldächer

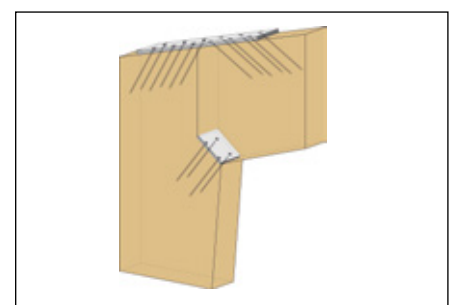

Rahmenecken



HECO-WS Stabdübel

Produktinformation

- Einfache Verwendung ohne Vorbohren von Holz und Stahl
- Selbstbohrend durch spezielle Bohrspitze
- Geeignet für viele Anwendungen
- Einfache, zuverlässige Berechnung nach EN 1995-1-1
- Hohes Fließmoment $M_{y,k} = 31,93 \text{ Nm}$
- Demontierbar
- Fixierung über das Unterkopfgewinde
- Hohe Feuerwiderstandsfähigkeit
- Die formschlüssige Direktverschraubung ergibt höchste Passgenauigkeit
- Optisch ansprechende Verbindung ohne Durchbrechen der Holzoberfläche auf der Rückseite

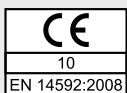

Mehr Effizienz im Holzbau

Zylindersenkopf

Unterkopfgewinde

Oberfläche blau verzinkt

Selbstbohrend durch spezielle Bohrspitze



Ausführung: HECO-WS Stabdübel, Zylindersenkopf

Antrieb: T-Drive

Gewinde: UK-Gewinde

Werkstoff: Kohlenstoffstahl

Oberfläche: verzinkt blau, A2K **CHROME (VI) FREE +**

Oberflächencode
HECO-Etikett

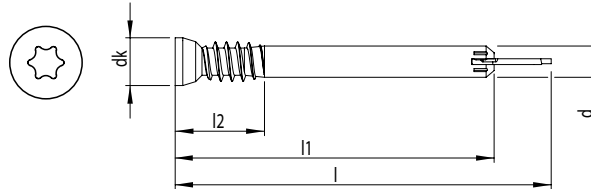
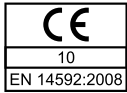

Abmessung d x l [mm]	Gewindelänge lg [mm]	Kopf-Ø dk [mm]	Antriebsgröße	CE	Artikelnummer	VE [Stk.]	Verpackungs- typ	Umkarton [Stk.]	
7,0	73	14	10,7	T-40	●	53342	100	VARIANTA	400
	93	14	10,7	T-40	●	53344	100	VARIANTA	400
	113	14	10,7	T-40	●	53346	100	VARIANTA	400
	133	14	10,7	T-40	●	53347	100	VARIANTA	400
	153	14	10,7	T-40	●	53348	50	VARIANTA	200
	173	14	10,7	T-40	●	53349	50	VARIANTA	200
	193	14	10,7	T-40	●	53350	50	VARIANTA	200
	213	14	10,7	T-40	●	53351	50	VARIANTA	200
	233	14	10,7	T-40	●	53352	50	VARIANTA	100

● = CE gemäß EN 14592:2008 Passende Setwerkzeuge finden Sie auf Seite 161

Anwendungsbeispiele

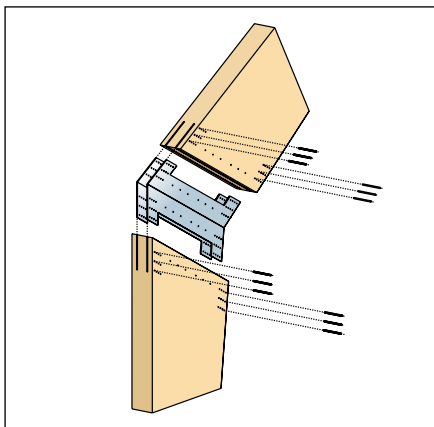

Rahmenecke

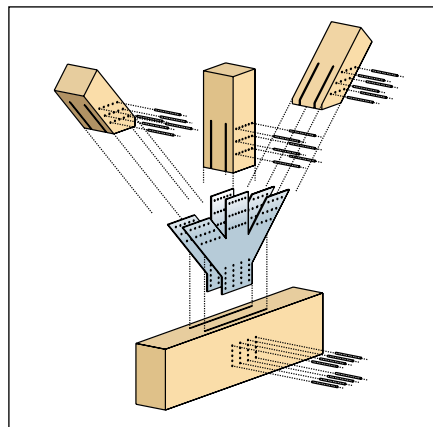

Fachwerkknoten

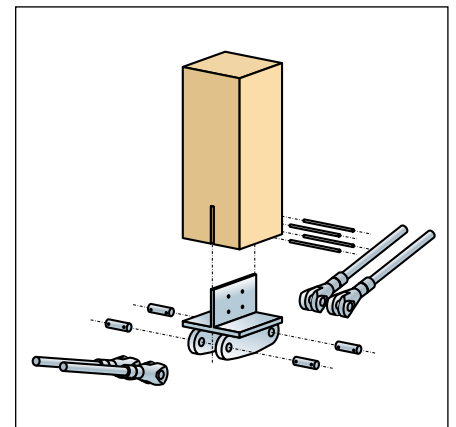

Unterspannung

Weitere Anwendungen:

- Anschluss Pfosten-Riegel
- Eingespannter Stützenfuß
- Montagestoß/Sanierungen
- Auflagerknoten
- uvm.



HECO-WB Gewindestange

Produktinformation

- Querverstärkung ohne Klebstoff
- Bis zu 50 % Zeiteinsparung
- Keine Leimgenehmigung notwendig
- Temperaturunabhängige Montage
- Einfache und sichere Berechnung
- Hohe Zugfestigkeit 800 N/mm²
- Individueller Längenzuschnitt möglich
- Einfache Lagerhaltung
- Mit Eindrehhülse voll versenkbar
- Auch als Variante mit M16-Anschlussgewinde verfügbar
- Zugelassenes und überwachtes Produkt (CE-Kennzeichnung)



Querverstärkung einfach gelöst

Kopflose Gewindestange

Variante mit M16-Anschlussgewinde

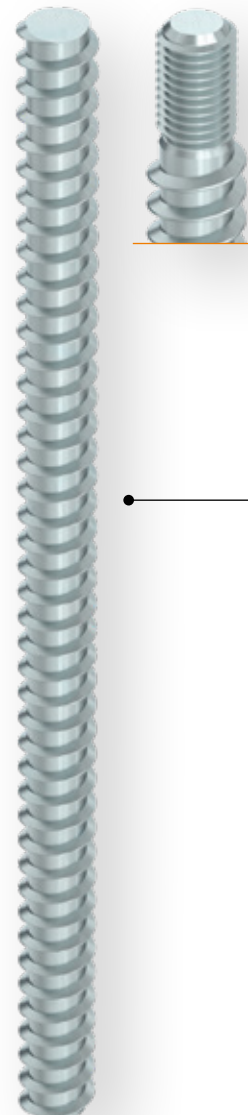

Gewindegeometrie
DIN 7998

Oberfläche blau verzinkt



Ausführung: **A** HECO-WB Gewindestange **B** mit M16-Anschlussgewinde

Antrieb: Setzwerkzeug

Gewinde: Vollgewinde

Werkstoff: Kohlenstoffstahl

Oberfläche: verzinkt blau, A2K **CHROME (VI) FREE +**

Oberflächencode
HECO-Etikett

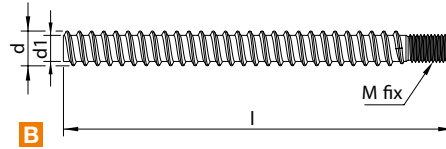
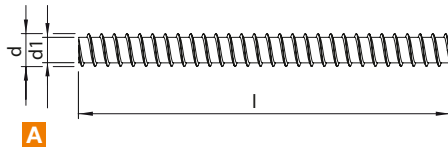

Abmessung d x l [mm]	Gewindelänge lg [mm]	Bohrloch-Ø [mm]	Anschluss-gewinde [mm]	ETA	Artikelnummer	VE [Stk.]	Verpackungs-typ	Umkarton [Stk.]
16,0	2.200	2.200	13,0	•	A 59138 NEU	1*	Industrieverp.	-
	**	**	13,0	•	A 59654 NEU	-*	Industrieverp.	-
20,0	2.200	2.200	13,0	•	A 59139 NEU	1*	Industrieverp.	-
	**	**	16,0	•	A 59659 NEU	-*	Industrieverp.	-
	1.000	900	16,0	-	B 59140 NEU	1*	Industrieverp.	-
	1.500	1.400	16,0	-	B 59141 NEU	1*	Industrieverp.	-

* Mindestbestellmenge 5 Stück/Zuschnitte ** Individuelle Längenzuschnitte auf Anfrage, max. 3.000 mm

Passendes Zubehör und Setzwerkzeuge finden Sie auf den Seiten 162 & 163

Anwendungsbeispiele

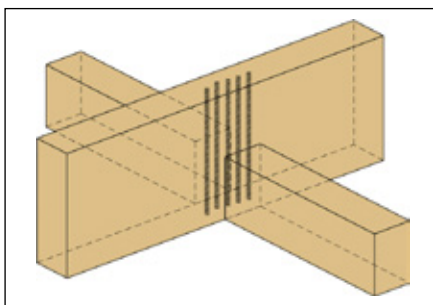

Queranschlüsse

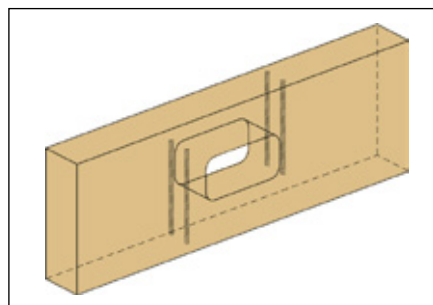

Durchbrüche

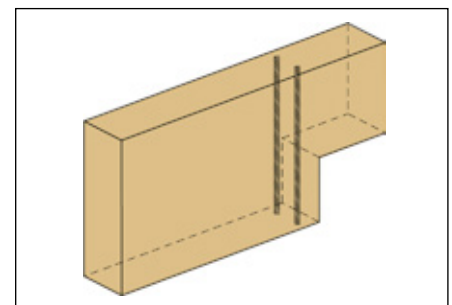

Ausklinkungen

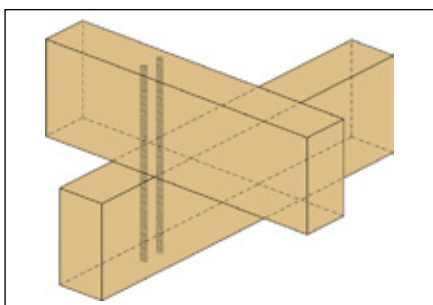

Verbindungen

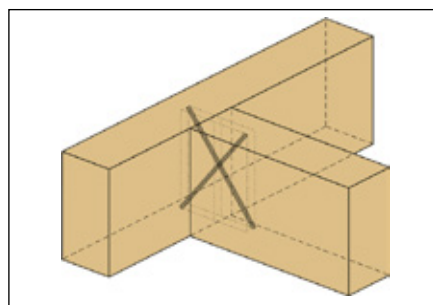

Haupt-/Nebenträgeranschluss

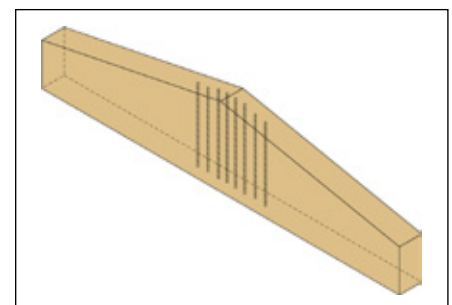

Satteldachträger



HECO-VB Holz-Beton-Verbundschraube

Produktinformation

- Ideal für Altbausanierungen und Neubauten
- Nutzung bestehender Bausubstanz
- Minimaler Eingriff und kurze Bauzeit
- Erhebliche Kosteneinsparung im Vergleich zu konventionellen Lösungen
- Hohe Tragfähigkeit bei geringer Aufbauhöhe
- Verbesserung des Schallschutzes
- Verbesserung des Brandschutzes
- Bemessungsnachweise über HBV-Software oder Bemessungsservice
- Zugelassenes und überwachtetes Produkt (CE-Kennzeichnung)



Die führende Methode in Holz-Beton-Verbunddecken

Spezial-Kopf

Mit TORX-Angriff E8 für gute Führung während der Installation



Bund

Für eine konstante und zuverlässige Setztiefe

Gewinde

Ermöglicht ein geringes Eindrehmoment ohne Vorbohren

Die HBV-Software ermöglicht eine effiziente Bemessung.



Ausführung: HECO-VB Holz-Beton-Verbundschraube, Spezial Kopf

Antrieb: Außen-TX E8

Gewinde: Teilgewinde

Werkstoff: Kohlenstoffstahl

Oberfläche: verzinkt blau, A2K **CHROME (VI) FREE +**

Oberflächencode
HECO-Etikett

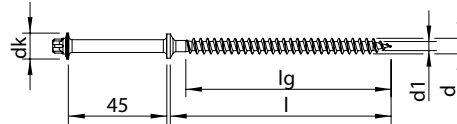

Abmessung d x l [mm]	Gewindelänge lg [mm]	Kopf-Ø dk [mm]	Antriebsgröße	ETA	Artikelnummer	VE [Stk.]	Verpackungs- typ	Umkarton [Stk.]
7,5	100	95	12,0	TX-E8	• 58841 NEU	100	VARIANTA	400
	165	135	12,0	TX-E8	• 58842 NEU	100	VARIANTA	400

Passende Setzwerkzeuge finden Sie auf Seite 164

Wir beraten
Sie gerne!
Einfach anrufen
unter:
07422 / 989 – 300

Anwendungsbeispiele

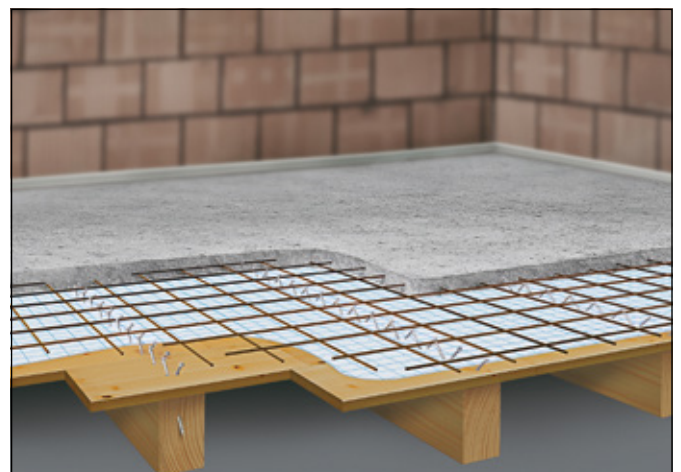

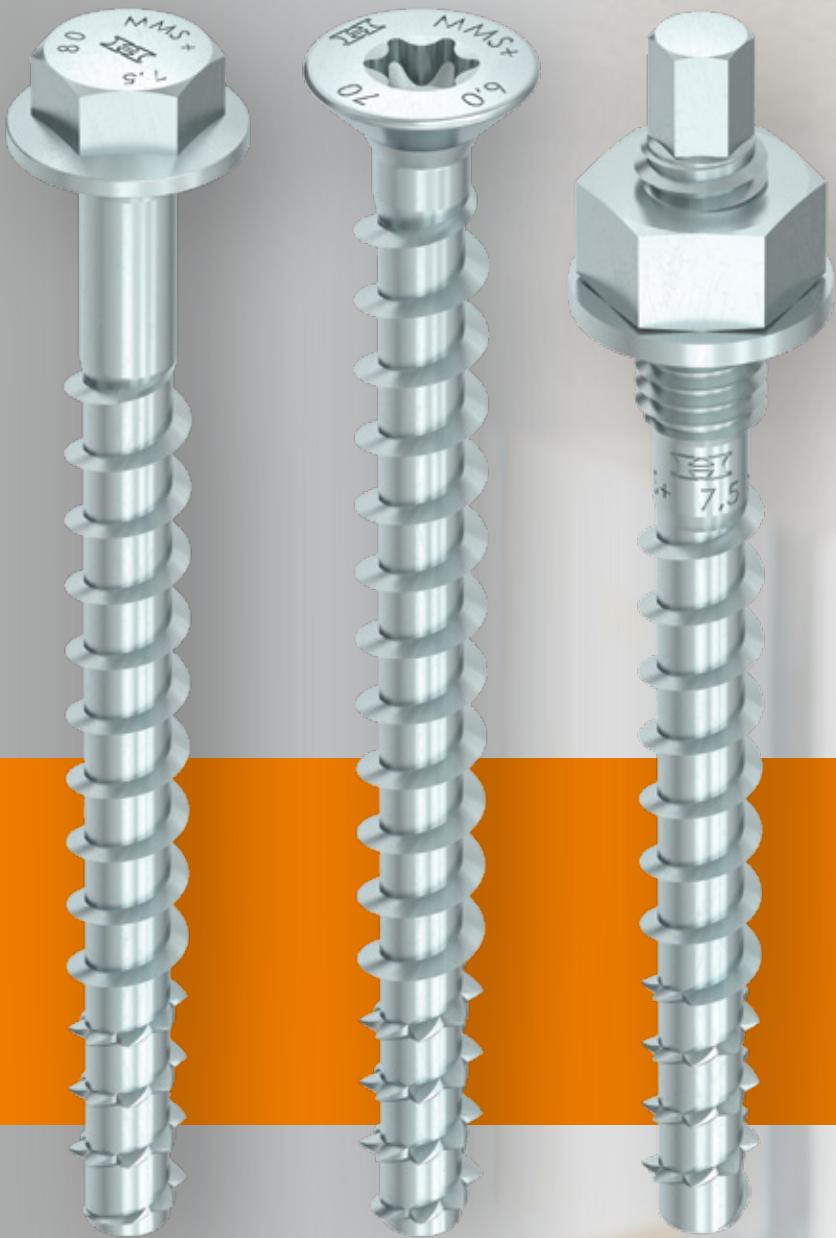



MULTI-MONTI[®]-plus

KEINE KOMPROMISSE. OB BETON ODER MAUERWERK.





MULTI-MONTI®-plus Schraubanker

Vorteile in Beton

- Der montagefreundliche Schraubanker, auch bei stark verschlissenen Bohrern
- Optimiertes Betongewinde mit Vollgewindevarianten für höchste Beanspruchungen
- Bis zu drei Setztiefen für mehr Flexibilität
- Maschinell setzbar und sofort belastbar
- Größtes zugelassenes Sortiment für ETA Option 1, ab MMS-plus mit Durchmesser 6, inklusive Seismik ab Durchmesser 10

Vorteile in Mauerwerk

- Mit allgemeiner Bauartgenehmigung (aBG)
- Zugelassen für Mauerziegel, Kalksandvollstein, Kalksandlochstein und Leichtbeton
- Zugelassen für die Verwendung unter Brand
- Optimales Gewinde für die sichere und schnelle Befestigung in Mauerwerk
- Montage ohne Bohrlochreinigung zulässig
- Zwei Setztiefen für mehr Flexibilität
- Maschinell setzbar und sofort belastbar

Das Original unter den selbstschneidenden Schraubankern für Beton und Mauerwerk

Sechskantkopf

Mit angepresster Scheibe und Kopfprägung MMS+ für einfache Identifizierung des Ankers auch nach der Montage

MMS-plus Gewinde

Für höchste Beanspruchung und wirtschaftliche Konstruktionen



▶ Video



▶ Video

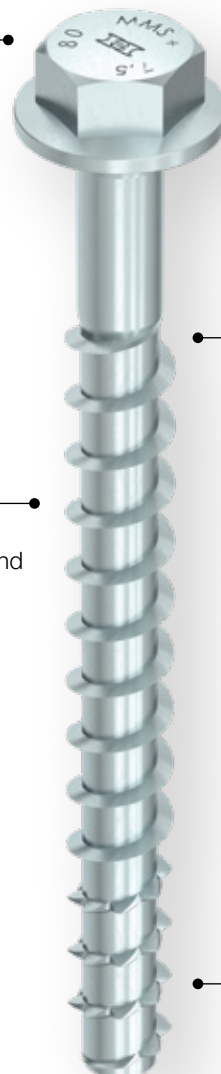

Ideale Kern- und Gewindegeometrie

Ermöglicht leichtes Einschrauben und hohe Tragfähigkeiten

Verzahnte Funktionsspitze

Reduziert den Verschleiß und erlaubt so die Mehrfachverwendung bei temporären Befestigungen



Anwendungsbeispiele



Stützenbefestigung



Befestigung von Sprinkleranlagen

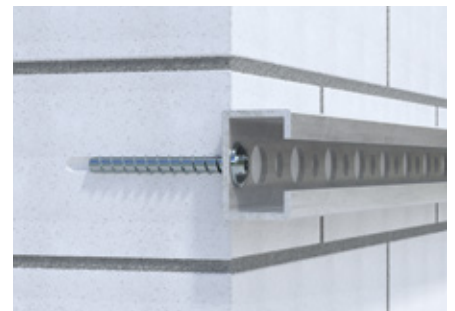

Befestigung von Montageschienen



Befestigung von Kabelrinnen



Geländerbefestigung



Befestigung von Wasserinstallationen



Richtstützenmontage

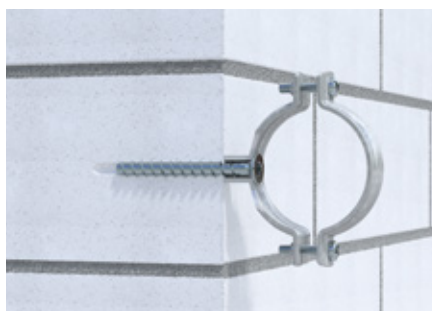

Befestigung von Rohrschellen

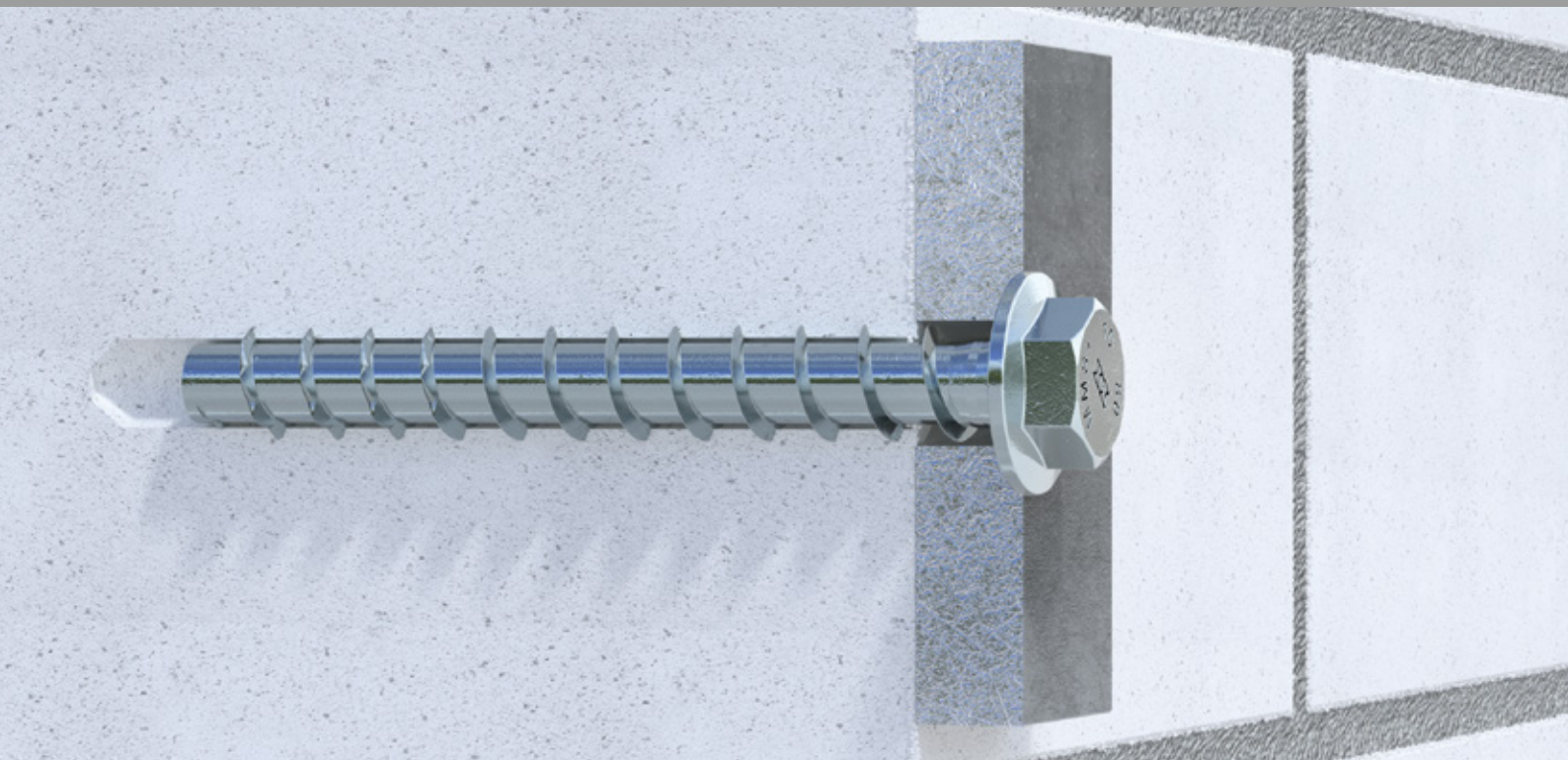

Weitere Kopfausführungen



- Senkkopf**
Für ein bündiges und sauberes Versenken
- Flacher Rundkopf**
Für die Befestigung von Montageschienen
- Rundkopf**
Für sauberes Anpressen eines Anbauteils
- Schwellenanker**
Für die Verankerung von bis zu 245 mm starken Richtschwellen

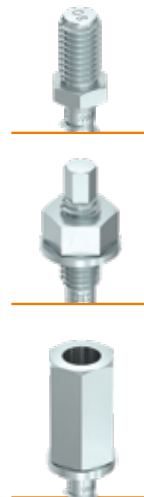

- Stockanker**
Mit metrischem Anschlussgewinde
- Vorsteckanker**
Mit metrischem Anschlussgewinde
- Innengewindeanker**
Mit metrischem Anschlussgewinde und vormontierter Muffe

Zulassungen



ETA-05/0010 – Verankerung im gerissenen und ungerissenen Beton (MULTI-MONTI)



ETA-15/0784 – Verankerung im gerissenen und ungerissenen Beton (MULTI-MONTI-plus)



ETA-15/0785 – Verwendung im Beton für redundante nicht tragende Systeme



Z-21.8-2061 – Mehrfachverwendung bei temporären Befestigungen im jungen Beton



Z-21.8-2103 – Verankerung in Mauerwerk, inklusive Brandbeanspruchung



Seismische Kategorie C1 & C2 – Für seismisch gefährdete Regionen geeignet



Feuerwiderstandsklasse R120 – in ETAs 15/0784, 15/0785, 05/0010 & Z-21.8-2103



Sprinkleranlagen – Anforderungen der VdS-Richtlinie CEA 4001 werden erfüllt



Z-21.1-1879 – Verankerung von Holzbauteilen im gerissenen und ungerissenen Beton



© Kasall GmbH

Montage in Beton

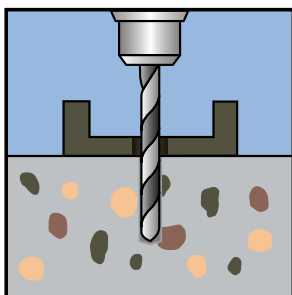

1. Bohren

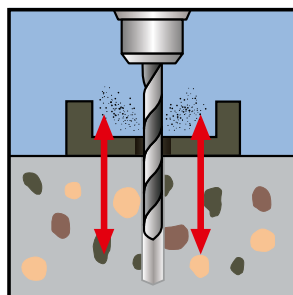

2. Bohrmehl entfernen

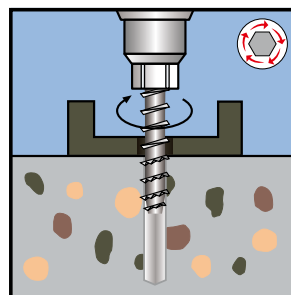

3. Einschrauben

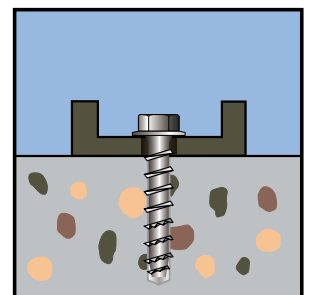

4. Fertig

Montage in Mauerwerk

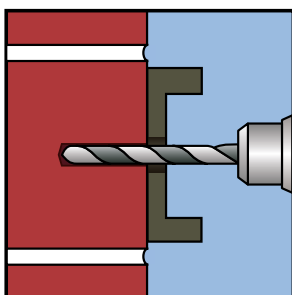

1. Bohrloch erstellen
(Dreh-/Hammerbohren)

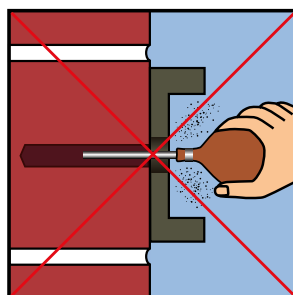

2. Keine Bohrlochreinigung
erforderlich!

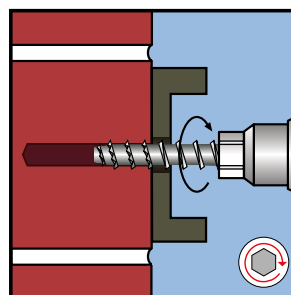

3. Einschrauben
(Bohrschrauber)

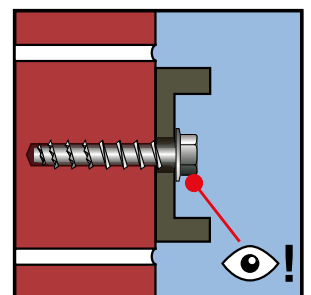

4. Kopfaufgabe beachten
→ Fertig.



Ausführung: MMS-plus SS, Sechskantkopf mit angepresster Scheibe

Antrieb: Sechskantkopf

Werkstoff: Kohlenstoffstahl

Oberfläche: verzinkt blau, A2K **CHROME (VI) FREE +**

Oberflächencode
HECO-Etikett

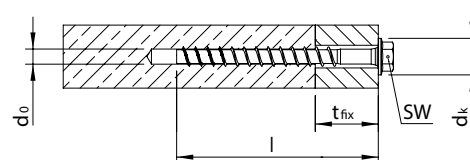

Abmessung d x l [mm]	Bohr-Ø d ₀ [mm]	Klemmstärke t _{fix} [mm] *	Kopf-Ø d _k [mm]	Schlüsselweite	ETA	Artikelnummer	VE [Stk.]	Verpackungstyp	Umkarton [Stk.]	
6,0	40	5,0	5/(15)	11,0	SW-8	●	48381	100	VARIANTA	1.000
	50	5,0	5/15/(25)	11,0	SW-8	●	48383	100	VARIANTA	1.000
	60	5,0	15/25/(35)	11,0	SW-8	●	48385	100	VARIANTA	1.000
	70	5,0	25/35/(45)	11,0	SW-8	●	48387	100	VARIANTA	1.000
	80	5,0	35/45/(55)	11,0	SW-8	●	49816	50	VARIANTA	500
7,5	35	6,0	1/(10)	14,0	SW-10	●	49846	100	VARIANTA	1.000
	40	6,0	5/(15)	14,0	SW-10	●	48389	100	VARIANTA	1.000
	50	6,0	15/(25)	14,0	SW-10	●	48391	50	VARIANTA	500
	60	6,0	5/25/(35)	14,0	SW-10	●	48393	50	VARIANTA	500
	70	6,0	15/35/(45)	14,0	SW-10	●	48395	50	VARIANTA	500
	80	6,0	25/45/(55)	14,0	SW-10	●	48397	50	VARIANTA	500
	100	6,0	45/65/(75)	14,0	SW-10	●	49817	50	VARIANTA	500
10,0	60	8,0	10	19,0	SW-13	●	48399	25	VARIANTA	250
	70	8,0	5/20	19,0	SW-13	●	48401	25	VARIANTA	250
	80	8,0	15/30	19,0	SW-13	●	48403	25	VARIANTA	250
	90	8,0	25/40	19,0	SW-13	●	48405	25	VARIANTA	250
	100	8,0	35/50	19,0	SW-13	●	48453	25	VARIANTA	250
	120	8,0	55/70	19,0	SW-13	●	48455	25	VARIANTA	200
	140	8,0	75/90	19,0	SW-13	●	48457	25	VARIANTA	200
12,0	60	10,0	5	22,0	SW-15	●	54277	25	VARIANTA	250
	80	10,0	5	22,0	SW-15	●	48407	25	VARIANTA	100
	90	10,0	1/15	22,0	SW-15	●	48409	25	VARIANTA	100
	100	10,0	10/25	22,0	SW-15	●	48411	25	VARIANTA	100
	120	10,0	30/45	22,0	SW-15	●	48413	25	VARIANTA	100
	140	10,0	50/65	22,0	SW-15	●	48415	25	VARIANTA	100
	160	10,0	70/85	22,0	SW-15	●	48461	25	VARIANTA	100

* (...) = Umklammerte t_{fix}-Werte gelten nur bei der Verwendung der Schrauben in redundanten, nicht tragenden Systemen (siehe ETA-15/0785)

¹ Gilt nur für Varianten mit Durchmesser 10–12 mm ² Gilt nur für Varianten mit Durchmesser 6–10 mm

Ausführung: MMS-SS, Sechskantkopf mit angepresster Scheibe

Antrieb: Sechskantkopf

Werkstoff: Kohlenstoffstahl

Oberfläche: verzinkt blau, A2K **CHROME (VI) FREE +**

Oberflächencode
HECO-Etikett

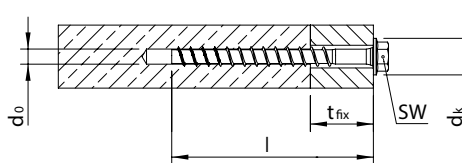

Abmessung d x l [mm]	Bohr-Ø d ₀ [mm]	Klemmstärke t _{fix} [mm]	Kopf-Ø d _k [mm]	Schlüsselweite	ETA	Artikelnummer	VE [Stk.]	Verpackungstyp	Umkarton [Stk.]	
14,0	110	12,0	15	26,0	SW-17	●	54271	25	VARIANTA	100
	130	12,0	35	26,0	SW-17	●	54272	25	VARIANTA	100
	150	12,0	55	26,0	SW-17	●	54273	25	VARIANTA	100

Ausführung: MMS-plus SS, Sechskantkopf mit angepresster Scheibe

Antrieb: Sechskantkopf

Werkstoff: Kohlenstoffstahl

Oberfläche: HP-beschichtet **CHROME (VI) FREE +**

Oberflächencode
HECO-Etikett

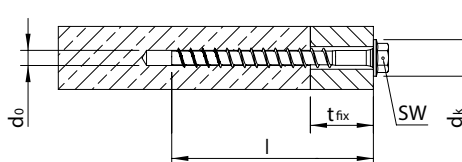

Abmessung d x l [mm]	Bohr-Ø d ₀ [mm]	Klemmstärke t _{fix} [mm]*	Kopf-Ø d _k [mm]	Schlüsselweite	ETA	Artikelnummer	VE [Stk.]	Verpackungstyp	Umkarton [Stk.]	
6,0	50	5,0	5/15(25)	11,0	SW-8	●	48429	100	VARIANTA	1.000
	60	5,0	15/25(35)	11,0	SW-8	●	48431	100	VARIANTA	1.000
7,5	50	6,0	15(25)	14,0	SW-10	●	48433	50	VARIANTA	500
	60	6,0	5/25(35)	14,0	SW-10	●	48435	50	VARIANTA	500
	70	6,0	15/35(45)	14,0	SW-10	●	48437	50	VARIANTA	500
10,0	60	8,0	10	19,0	SW-13	●	48439	25	VARIANTA	250
	70	8,0	5/20	19,0	SW-13	●	48441	25	VARIANTA	250
	80	8,0	15/30	19,0	SW-13	●	48443	25	VARIANTA	250
	90	8,0	25/40	19,0	SW-13	●	48445	25	VARIANTA	250
12,0	90	10,0	1/15	22,0	SW-15	●	48447	25	VARIANTA	100
	100	10,0	10/25	22,0	SW-15	●	48449	25	VARIANTA	100
	120	10,0	30/45	22,0	SW-15	●	48451	25	VARIANTA	100

* (...) = Umklammerte t_{fix}-Werte gelten nur bei der Verwendung der Schrauben in redundanten, nicht tragenden Systemen (siehe ETA-15/0785)

¹ Gilt nur für Varianten mit Durchmesser 10 – 12 mm ² Gilt nur für Varianten mit Durchmesser 6 – 10 mm



Ausführung: MMS-plus S Schwerlastanker, Sechskantkopf

Antrieb: Sechskantkopf

Werkstoff: Kohlenstoffstahl

Oberfläche: verzinkt blau, A2K **CHROME (VI) FREE +**

Oberflächencode
HECO-Etikett

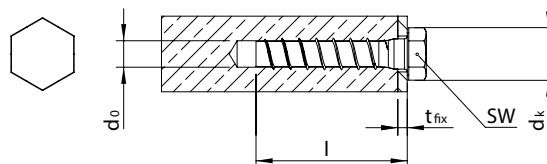

Abmessung d x l [mm]	Bohr-Ø d ₀ [mm]	Klemmstärke t _{fix} [mm]	Kopf-Ø d _k [mm]	Schlüsselweite	ETA	Artikelnummer	VE [Stk.]	Verpackungstyp	Umkarton [Stk.]	
16,0	80	14,0	5	24,0	SW-24		54274	25	VARIANTA	100



Ausführung: MMS-plus SS Schwerlastanker, Sechskantkopf mit angepresster Scheibe

Antrieb: Sechskantkopf

Werkstoff: Kohlenstoffstahl

Oberfläche: verzinkt blau, A2K **CHROME (VI) FREE +**

Oberflächencode
HECO-Etikett

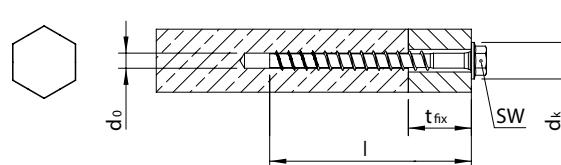

Abmessung d x l [mm]	Bohr-Ø d ₀ [mm]	Klemmstärke t _{fix} [mm]	Kopf-Ø d _k [mm]	Schlüsselweite	ETA	Artikelnummer	VE [Stk.]	Verpackungstyp	Umkarton [Stk.]	
16,0	120	14,0	5/20	30,0	SW-21	•	49848	10	VARIANTA	40
	130	14,0	15/30	30,0	SW-21	•	48417	10	VARIANTA	40
	140	14,0	25/40	30,0	SW-21	•	48419	10	VARIANTA	40
	160	14,0	45/60	30,0	SW-21	•	48421	10	VARIANTA	40
20,0	100	18,0	10	38,0	SW-24		54275	10	VARIANTA	40
	130	18,0	15	38,0	SW-24		54276	10	VARIANTA	40
	160	18,0	20	38,0	SW-24	•	48423	6	VARIANTA	24
	180	18,0	40	38,0	SW-24	•	48425	6	VARIANTA	24
	200	18,0	60	38,0	SW-24	•	48427	6	VARIANTA	24

Ausführung: MMS-plus S Schwellenanker, Sechskantkopf und Scheibe DIN 440

Antrieb: Sechskantkopf

Werkstoff: Kohlenstoffstahl

Oberfläche: verzinkt blau, A2K **CHROME (VI) FREE** +

Oberflächencode
HECO-Etikett

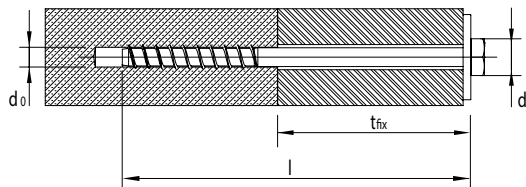

Abmessung d x l [mm]	Bohr-Ø d ₀ [mm]	Klemmstärke t _{fx} [mm]	Scheiben-Ø [mm]	Schlüssel- weite	ETA	Artikel- nummer	VE [Stk.]	Verpackungs- typ	Umkarton [Stk.]	
12,0	180	10,0	90/105	43,5	SW-19	•	48463	25	VARIANTA	50
	200	10,0	110/125	43,5	SW-19	•	48465	25	VARIANTA	50
	240	10,0	150/165	43,5	SW-19	•	48467	25	VARIANTA	50
	280	10,0	190/205	43,5	SW-19	•	48469	25	VARIANTA	50
	320	10,0	230/245	43,5	SW-19	•	48471	25	VARIANTA	50



Ausführung: MMS-plus V, Vorsteckanker mit metrischem Anschlussgewinde

Antrieb: Sechskantkopf

Werkstoff: Kohlenstoffstahl

Oberfläche: verzinkt blau, A2K **CHROME (VI) FREE +**

Oberflächencode
HECO-Etikett

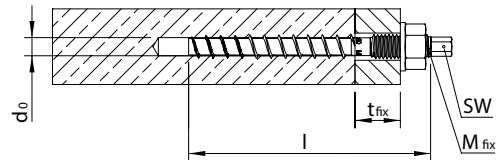

Abmessung d x l [mm]	Bohr-Ø d ₀ [mm]	Klemmstärke t _{fix} [mm] *	Anschlussgewinde M _{fix}	Schlüsselweite	ETA	Artikelnummer	VE [Stk.]	Verpackungstyp	Umkarton [Stk.]	
7,5	80	6,0	15/35/(45)	M8x20	SW-5,5	●	48668	50	VARIANTA	500
	100	6,0	35/55/(65)	M8x40	SW-5,5	●	48670	50	VARIANTA	500
10,0	90	8,0	15/30	M10x20	SW-7	●	48672	25	VARIANTA	250
	110	8,0	35/50	M10x40	SW-7	●	48674	25	VARIANTA	250
	130	8,0	55/70	M10x60	SW-7	●	48676	25	VARIANTA	200
12,0	110	10,0	20	M12x30	SW-8	●	48678	25	VARIANTA	100
	120	10,0	15/30	M12x25	SW-8	●	48680	25	VARIANTA	100
	140	10,0	35/50	M12x45	SW-8	●	48682	25	VARIANTA	100

* (...) = Umklammerte t_{fix}-Werte gelten nur bei der Verwendung der Schrauben in redundanten, nicht tragenden Systemen (siehe ETA-15/0785)

¹ Gilt nur für Varianten mit Durchmesser 10–12 mm ² Gilt nur für Varianten mit Durchmesser 6–10 mm

138



Ausführung: MMS-plus V, Schwerlastvorsteckanker mit metrischem Anschlussgewinde

Antrieb: Sechskantkopf

Werkstoff: Kohlenstoffstahl

Oberfläche: verzinkt blau, A2K **CHROME (VI) FREE +**

Oberflächencode
HECO-Etikett

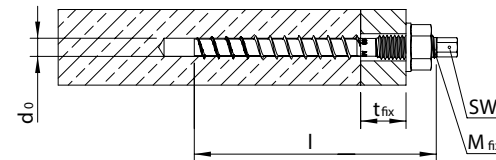

Abmessung d x l [mm]	Bohr-Ø d ₀ [mm]	Klemmstärke t _{fix} [mm]	Anschlussgewinde M _{fix}	Schlüsselweite	ETA	Artikelnummer	VE [Stk.]	Verpackungstyp	Umkarton [Stk.]	
16,0	150	14,0	20/35	M16x90	SW-12	●	48684	10	VARIANTA	40
	200	14,0	70/85	M16x75	SW-12	●	48686	10	VARIANTA	40
20,0	190	18,0	30	M20x40	SW-15	●	48688	6	VARIANTA	24
	220	18,0	60	M20x70	SW-15	●	48690	6	VARIANTA	24

Ausführung: MMS-plus F, Senkkopf

Antrieb: T-Drive

Werkstoff: Kohlenstoffstahl

Oberfläche: verzinkt blau, A2K **CHROME (VI) FREE +**

Oberflächencode
HECO-Etikett

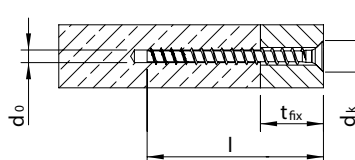

Abmessung d x l [mm]	Bohr-Ø d ₀ [mm]	Klemmstärke t _{fix} [mm] *	Kopf-Ø d _k [mm]	Antriebsgröße	ETA	Artikelnummer	VE [Stk.]	Verpackungstyp	Umkarton [Stk.]
5,0 	30	4,0	1	8,7	T-25	54264	200	VARIANTA	2.000
	40	4,0	5	8,7	T-25	54265	200	VARIANTA	2.000
	50	4,0	15	8,7	T-25	54266	200	VARIANTA	2.000
	60	4,0	25	8,7	T-25	54267	200	VARIANTA	2.000
6,0 	40	5,0	5/(15)	11,5	T-30	49860	100	VARIANTA	1.000
	50	5,0	5/15/(25)	11,5	T-30	48495	100	VARIANTA	1.000
	60	5,0	15/25/(35)	11,5	T-30	48497	100	VARIANTA	1.000
	70	5,0	25/35/(45)	11,5	T-30	48499	100	VARIANTA	1.000
	80	5,0	35/45/(55)	11,5	T-30	48501	50	VARIANTA	500
	100	5,0	55/65/(75)	11,5	T-30	48503	50	VARIANTA	500
	120	5,0	75/85/(95)	11,5	T-30	48505	50	VARIANTA	500
	140	5,0	95/105/(115)	11,5	T-30	48507	50	VARIANTA	500
7,5 	45	6,0	10/(20)	15,5	T-40	49862	100	VARIANTA	1.000
	50	6,0	15/(25)	15,5	T-40	48509	100	VARIANTA	1.000
	60	6,0	5/25/(35)	15,5	T-40	48511	50	VARIANTA	500
	70	6,0	15/35/(45)	15,5	T-40	48513	50	VARIANTA	500
	80	6,0	25/45/(55)	15,5	T-40	48515	50	VARIANTA	500
	100	6,0	45/65/(75)	15,5	T-40	48517	50	VARIANTA	500
	120	6,0	65/85/(95)	15,5	T-40	48519	50	VARIANTA	400
	140	6,0	85/105/(115)	15,5	T-40	48521	50	VARIANTA	400
10,0 	60	8,0	10	19,5	T-45	48525	25	VARIANTA	250
	70	8,0	5/20	19,5	T-45	48527	25	VARIANTA	250
	80	8,0	15/30	19,5	T-45	48529	25	VARIANTA	250
12,0 	90	10,0	15	24,0	T-50	48531	25	VARIANTA	100
	100	10,0	10/25	24,0	T-50	48533	25	VARIANTA	100
120	10,0	30/45	24,0	T-50	48535	25	VARIANTA	100	

* (...) = Umklammerte t_{fix}-Werte gelten nur bei der Verwendung der Schrauben in redundanten, nicht tragenden Systemen (siehe ETA-15/0785)

¹ Gilt nur für Varianten mit Durchmesser 10–12 mm ² Gilt nur für Varianten mit Durchmesser 6–10 mm



Ausführung: MMS-plus MS, Montageschienenanker mit flachem Rundkopf

Antrieb: T-Drive

Werkstoff: Kohlenstoffstahl

Oberfläche: verzinkt blau, A2K **CHROME (VI) FREE +**

Oberflächencode
HECO-Etikett

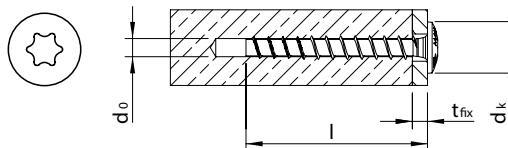

Abmessung d x l [mm]	Bohr-Ø d ₀ [mm]	Klemmstärke t _{fix} [mm] *	Kopf-Ø d _k [mm]	Antriebsgröße	ETA	Artikelnummer	VE [Stk.]	Verpackungstyp	Umkarton [Stk.]	
7,5 ★	35	6,0	1/(10)	17,0	T-30	●	49827	100	VARIANTA	1.000
	40	6,0	5/(15)	17,0	T-30	●	49854	100	VARIANTA	1.000
	45	6,0	10/(20)	17,0	T-30	●	49829	100	VARIANTA	1.000
	50	6,0	15/(25)	17,0	T-30	●	49856	100	VARIANTA	1.000
	60	6,0	5/25/(35)	17,0	T-30	●	52374	50	VARIANTA	500

* (...) = Umklammerte t_{fix}-Werte gelten nur bei der Verwendung der Schrauben in redundanten, nicht tragenden Systemen (siehe ETA-15/0785)

Ausführung: MMS-plus ST, Stockanker mit metr. Anschlussgewinde

Antrieb: Sechskantkopf

Werkstoff: Kohlenstoffstahl

Oberfläche: verzinkt blau, A2K **CHROME (VI) FREE +**

Oberflächencode
HECO-Etikett

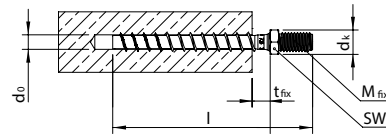

Abmessung d x l [mm]	Bohr-Ø d ₀ [mm]	Klemmstärke t _{fix} [mm] *	Kopf-Ø d _k [mm]	Schlüsselweite	ETA	Artikelnummer	VE [Stk.]	Verpackungstyp	Umkarton [Stk.]	
6,0	55	5,0	1/10(20)	10,0	SW-10	•	48654	100	VARIANTA	1.000
	65	5,0	10/20(30)	10,0	SW-10	•	48656	50	VARIANTA	500
7,5	50	6,0	1/(11)	10,0	SW-10	•	57262	50	VARIANTA	500
	60	6,0	8/(18)	10,0	SW-10	•	48658	50	VARIANTA	500
	70	6,0	18/(28)	10,0	SW-10	•	48660	50	VARIANTA	500
	80	6,0	8/28(38)	10,0	SW-10	•	48662	50	VARIANTA	500
	100	6,0	28/48(58)	10,0	SW-10	•	48664	50	VARIANTA	500
	120	6,0	48/68(78)	10,0	SW-10	•	49831	50	VARIANTA	400
10,0	75	8,0	10	13,0	SW-13	•	49858	25	VARIANTA	250
	85	8,0	5/20	13,0	SW-13	•	48666	25	VARIANTA	250

* (...) = Umklammerte t_{fix}-Werte gelten nur bei der Verwendung der Schrauben in redundanten, nicht tragenden Systemen (siehe ETA-15/0785)

¹ Gilt nur für Varianten mit Durchmesser 10 mm

MMS-plus ST 6,0: Anschlussgewinde M_{fix} = M6 x 5 mm

MMS-plus ST 7,5: Anschlussgewinde M_{fix} = M8 x 14 mm

MMS-plus ST 10,0: Anschlussgewinde M_{fix} = M10 x 11 mm



Ausführung: MMS-plus I, Innengewindeanker

Antrieb: Sechskantkopf

Werkstoff: Kohlenstoffstahl

Oberfläche: verzinkt blau, A2K **CHROME (VI) FREE +**

Oberflächencode
HECO-Etikett

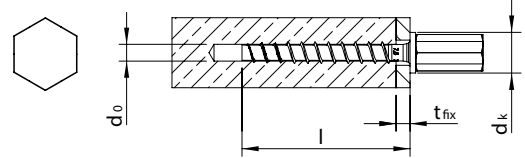

Abmessung d x l [mm]	Bohr-Ø d ₀ [mm]	Klemmstärke t _{fix} [mm] *	Kopf-Ø d _K [mm]	Schlüsselweite	ETA	Artikelnummer	VE [Stk.]	Verpackungstyp	Umkarton [Stk.]	
6,0	40	5,0	5/(15)	11,0	SW-10	●	48692	100	VARIANTA	1.000
7,5	40	6,0	5/(15)	14,5	SW-13	●	49833 **	40	VARIANTA	400
	40	6,0	5/(15)	14,5	SW-13	●	48696	50	VARIANTA	500
	60	6,0	5/25/(35)	14,5	SW-13	●	49834 **	40	VARIANTA	400
	60	6,0	5/25/(35)	14,5	SW-13	●	48698	50	VARIANTA	500
10,0	60	8,0	10	19,5	SW-13	●	48700	25	VARIANTA	250
	75	8,0	10/25	19,5	SW-13	●	48702	25	VARIANTA	250

* (...) = Umklammerte t_{fix}-Werte gelten nur bei der Verwendung der Schrauben in redundanten, nicht tragenden Systemen (siehe ETA-15/0785)

** Kombigewinde M8/M10 x 23 mm

¹ Gilt nur für Varianten mit Durchmesser 10 mm

MMS-plus I 6,0: Anschlussgewinde M6 x 15 mm

MMS-plus I 7,5: Anschlussgewinde M8 x 12 mm

MMS-plus I 10,0: Anschlussgewinde M10 x 13 mm

Ausführung: MMS-plus P PanHead, Rundkopf

Antrieb: T-Drive

Werkstoff: Kohlenstoffstahl

Oberfläche: verzinkt blau, A2K **CHROME (VI) FREE +**

Oberflächencode
HECO-Etikett

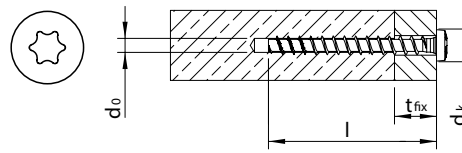

Abmessung d x l [mm]	Bohr-Ø d ₀ [mm]	Klemmstärke t _{fix} [mm] *	Kopf-Ø d _k [mm]	Schlüsselweite	ETA	Artikelnummer	VE [Stk.]	Verpackungstyp	Umkarton [Stk.]
5,0 	30	4,0	1	7,9	T-20	54268	200	VARIANTA	2.000
	50	4,0	15	7,9	T-20	54269	200	VARIANTA	2.000
6,0 	30	5,0	1/(5)	11,2	T-30	54278	200	VARIANTA	2.000
	35	5,0	1/(10)	11,0	T-30	49850	100	VARIANTA	1.000
	40	5,0	5/(15)	11,0	T-30	48483	100	VARIANTA	1.000
	50	5,0	5/15/(25)	11,0	T-30	48485	100	VARIANTA	1.000
7,5 	60	5,0	15/25/(35)	11,0	T-30	48487	100	VARIANTA	1.000
	25	6,0	1	14,5	T-30	54279	200	VARIANTA	2.000
	35	6,0	1/(10)	14,5	T-30	49852	100	VARIANTA	1.000
	40	6,0	5/(15)	14,5	T-30	48489	100	VARIANTA	1.000
10,0 	50	6,0	15/(25)	14,5	T-30	48491	100	VARIANTA	500
	60	6,0	5/25/(35)	14,5	T-30	48493	50	VARIANTA	500
	60	8,0	10	19,5	T-40	49823	25	VARIANTA	250
	70	8,0	5/20	19,5	T-40	49825	25	VARIANTA	250

* (...) = Umklammerte t_{fix}-Werte gelten nur bei der Verwendung der Schrauben in redundanten, nicht tragenden Systemen (siehe ETA-15/0785)

¹ Gilt nur für Varianten mit Durchmesser 10 mm



Ausführung: MMS-plus KS Kabelschellenschraube

Antrieb: T-Drive

Werkstoff: Kohlenstoffstahl

Oberfläche: verzinkt blau, A2K **CHROME (VI) FREE +**

Oberflächencode
HECO-Etikett

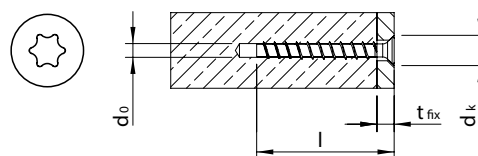

Abmessung d x l [mm]	Bohr-Ø d ₀ [mm]	Klemmstärke t _{fix} [mm]	Kopf-Ø d _k [mm]	Schlüsselweite	ETA	Artikelnummer	VE [Stk.]	Verpackungstyp	Umkarton [Stk.]
5,0 ¹	40	4,0	5	7,8	T-20	54270	200	VARIANTA	2.000

¹ Farbcode T-Drive-Bit =



Ausführung: MMS-plus R Ringanker

Antrieb: Setzwerkzeug*

Werkstoff: Kohlenstoffstahl

Oberfläche: verzinkt blau, A2K **CHROME (VI) FREE +**

Oberflächencode
HECO-Etikett

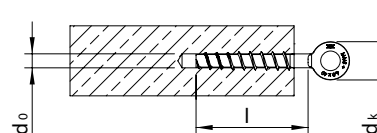

Abmessung d x l [mm]	Bohr-Ø d ₀ [mm]	Klemmstärke t _{fix} [mm]	Kopf-Ø d _k [mm]	Schlüsselweite	ETA	Artikelnummer	VE [Stk.]	Verpackungstyp	Umkarton [Stk.]
6	40	5,0	-	14,0	-	54280	200	VARIANTA	2.000

* Setzwerkzeug ist beige packt

Ausführung: MMS-TC TimberConnect

Antrieb: T-Drive

Werkstoff: Kohlenstoffstahl

Oberfläche: verzinkt blau, A2K **CHROME (VI) FREE** +

Oberflächencode
HECO-Etikett

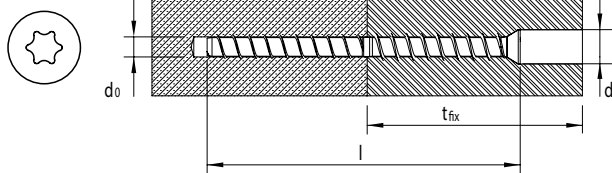

Abmessung d x l [mm]	Bohr-Ø d ₀ [mm]	Klemmstärke t _{fix} [mm]	Kopf-Ø d _k [mm]	Schlüsselweite	Zulassung	Artikelnummer	VE [Stk.]	Verpackungstyp	Umkarton [Stk.]
7,5¹	100	6,0	40–140	10,0	T-30	• 48308	50	VARIANTA	500
10,0²	130	8,0	60–200	16,0	T-45	• 48310	25	VARIANTA	250
12,0³	160	10,0	80–300	17,5	T-50	• 48312	25	VARIANTA	100

Die zugehörigen Werkzeuge finden Sie auf Seite 165 ¹ Farbcod T-30-Bit = ² Farbcod T-45-Bit = ³ Farbcod T-50-Bit =

Die richtige Montage

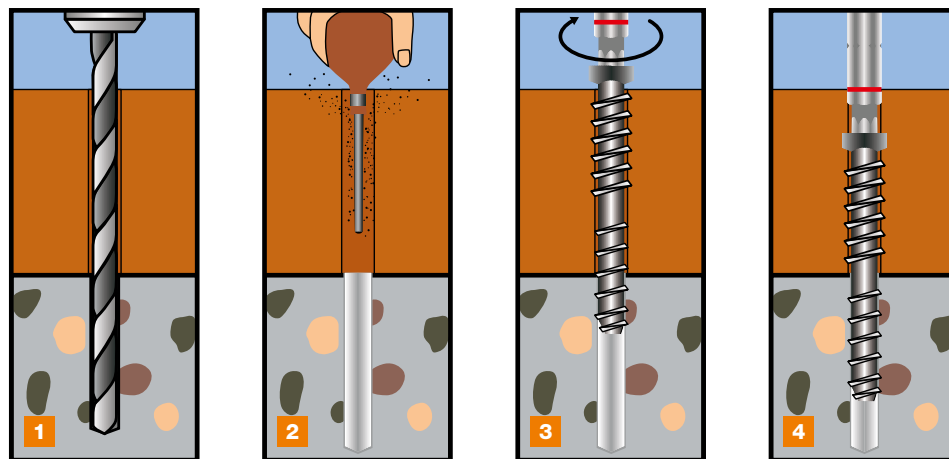

1. Bohren

2. Bohrmehl entfernen

3. Einschrauben

4. Fertig



Video



MULTI-MONTI®-plus SSK

Produktinformation

- Temporäre Befestigung von Baustelleneinrichtungen wie z. B. Baustützen, Schrägstützen, Absturzsicherungen, Gerüste
- Demontierbar und wiederverwendbar unter Verwendung einer Prüfhülse
- Zugelassen für die Verwendung in jungem Beton ab einer Betondruckfestigkeit $f_{c,cube} \geq 10 \text{ N/mm}^2$
- Lochdurchmesser von 17–23 mm in der Grundplatte mit einer Schraube abdeckbar
- Maschinell setzbar, kein definiertes Anzugsdrehmoment nötig
- Kein Spreizdruck
- Sicher in der Anwendung, keine versteckten Montagefehler möglich
- Zugelassenes und überwachtetes Produkt



Der innovative Schraubanker für Befestigungen von Richtstützen im jungen Beton

Kopfprägung

Für einfache Identifizierung des Ankers auch nach der Montage

Konus unter dem Kopf

Passt sich an verschiedene Lochdurchmesser an



Ideale Kern- & Gewindegeometrie

Ermöglicht leichtes Einschrauben und hohe Tragfähigkeiten

Verzahnte Funktionsspitze

Reduziert den Verschleiß und erlaubt so die Mehrfachverwendung bei temporären Befestigungen



Ausführung: MMS-plus SSK, Sechskantkopf mit angepresster Scheibe und Konus

Antrieb: Sechskantkopf

Werkstoff: Kohlenstoffstahl

Oberfläche: verzinkt blau, A2K **CHROME (VI) FREE** +

Oberflächencode
HECO-Etikett

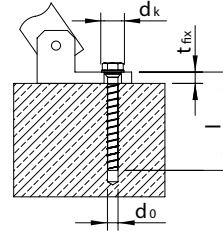

Abmessung d x l [mm]	Bohr-Ø do [mm]	Klemmstärke t _{fix} [mm]	Kopf-Ø dk [mm]	Schlüsselweite	ETA	Artikelnummer	VE [Stk.]	Verpackungstyp	Umkarton [Stk.]
16,0	90	14,0	15	30,0	SW-24	57286	10	VARIANTA	40
	130	14,0	15/30	30,0	SW-24	53794	10	VARIANTA	40

Die zugehörige Prüfhülse finden Sie auf Seite 166

Wiederverwendbarkeitsprüfung



Mit der **HECO-Prüfhülse** für die MMS-plus SSK mit **Durchmesser 16**, (Artikel-Nr. 47794) kann die Schraube bei temporären Befestigungen jederzeit auf ihre Wiederverwendbarkeit geprüft werden.

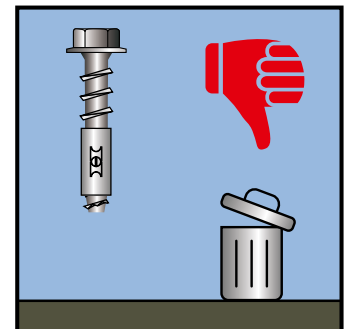
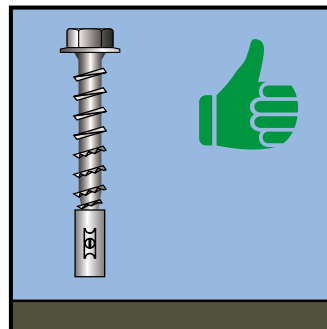



MULTI-MONTI®-plus Edelstahl

Produktinformation

- Der Schraubanker mit höchstem Montagekomfort
- Optimiertes Betongewinde für eine kraftvolle Verankerung
- Bis zu 6 Setztiefen für maximale Flexibilität
- Erweitertes Produktsortiment für mehr Anwendungen
- Ausführung in Edelstahl A4 1.4401
- Edelstahl 1.4529 / HCR auf Anfrage
- Zugelassenes und überwachtes Produkt für gerissenen und ungerissenen Beton



Der innovative Schraubanker für Beton und Mauerwerk im Innen- und Außenbereich

Kopfprägung

Ermöglicht eine einfache Identifizierung des Ankers auch nach der Montage

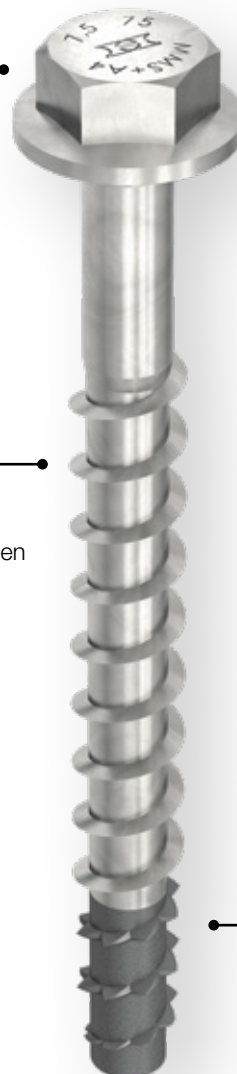

Ideale Kern- & Gewindegeometrie

Ermöglicht leichtes Einschrauben und hohe Tragfähigkeiten

Phosphatierte Funktionsspitze

Für eine sichere Hinterschneidung des Betons



▶ Video

Ausführung: MMS-plus SS, Sechskantkopf mit angepresster Scheibe

Antrieb: Sechskantkopf

Werkstoff: Edelstahl A4 1.4401

Oberfläche: blank, Spitze phosphatiert

Oberflächencode
HECO-Etikett

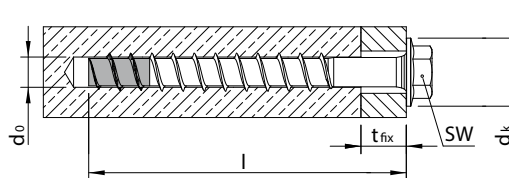

Abmessung d x l [mm]	Bohr-Ø d ₀ [mm]	Klemmstärke t _{fix, standard} * [mm]	Klemmstärke t _{fix, reduced} * [mm]	Kopf-Ø d _k [mm]	Schlüssel- weite	ETA	Artikel- nummer	VE [Stk.]	Verpackungs- typ	Umkarton [Stk.]	
7,5	40	6,0	1	5	14,5	SW-10	●	56612	50	VARIANTA	500
	45	6,0	5	10	14,5	SW-10	●	52805	50	VARIANTA	500
	55	6,0	1/15	5/20	14,5	SW-10	●	56613	50	VARIANTA	500
	65	6,0	10/25	1/15/30	14,5	SW-10	●	56616	50	VARIANTA	500
	75	6,0	1/20/35	10/25/40	14,5	SW-10	●	52792	50	VARIANTA	500
	85	6,0	10/30/45	20/35/50	14,5	SW-10	●	52793	50	VARIANTA	500
	105	6,0	30/50/65	40/55/70	14,5	SW-10	●	52794	50	VARIANTA	500
10,0	65	8,0	-	5	19,5	SW-13	●	56617	25	VARIANTA	250
	75	8,0	5	1/15	19,5	SW-13	●	56618	25	VARIANTA	250
	85	8,0	1/15	10/25	19,5	SW-13	●	56619	25	VARIANTA	250
	95	8,0	10/25	20/35	19,5	SW-13	●	56620	25	VARIANTA	250
	105	8,0	20/35	30/45	19,5	SW-13	●	56621	25	VARIANTA	250
12,0	95	10,0	-	5	22,5	SW-15	●	56622	25	VARIANTA	100
	105	10,0	5	1/15	22,5	SW-15	●	52801	25	VARIANTA	100
	120	10,0	5/20	15/30	22,5	SW-15	●	52802	25	VARIANTA	100
	135	10,0	20/35	30/45	22,5	SW-15	●	50252	25	VARIANTA	100

* Klemmstärke t_{fix, standard} und t_{fix, reduced} in Abhängigkeit der angegebenen Tragfähigkeit aus der ETA-15/0784



Ausführung: MMS-plus F, Senkkopf

Antrieb: T-Drive

Werkstoff: Edelstahl A4 1.4401

Oberfläche: blank, Spitze phosphatiert

Oberflächencode
HECO-Etikett

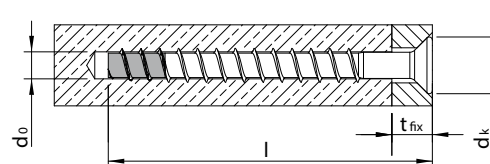

Abmessung d x l [mm]	Bohr-Ø d ₀ [mm]	Klemmstärke t _{fix, standard} * [mm]	Klemmstärke t _{fix, reduced} * [mm]	Kopf-Ø d _k [mm]	Schlüssel- weite	ETA	Artikel- nummer	VE [Stk.]	Verpackungs- typ	Umkarton [Stk.]	
7,5 ★	40	6,0	1	5	13,6	T-30	●	56623	50	VARIANTA	500
	45	6,0	5	10	13,6	T-30	●	52785	50	VARIANTA	500
	55	6,0	1/15	5/20	13,6	T-30	●	56624	50	VARIANTA	500
	65	6,0	10/25	1/15/30	13,6	T-30	●	56625	50	VARIANTA	500
	75	6,0	1/20/35	10/25/40	13,6	T-30	●	52788	50	VARIANTA	500
	85	6,0	10/30/45	20/35/50	13,6	T-30	●	52789	50	VARIANTA	500
	95	6,0	20/40/55	30/45/60	13,6	T-30	●	53130	50	VARIANTA	500
	105	6,0	30/50/65	40/55/70	13,6	T-30	●	52790	50	VARIANTA	500
	125	6,0	50/70/85	60/75/90	13,6	T-30	●	52791	50	VARIANTA	500
10,0 ★	65	8,0	-	5	17,0	T-40	●	56626	25	VARIANTA	250
	80	8,0	5/10	5/20	17,0	T-40	●	56627	25	VARIANTA	250
	90	8,0	5/20	15/30	17,0	T-40	●	56628	25	VARIANTA	250
	100	8,0	15/30	25/40	17,0	T-40	●	56629	25	VARIANTA	250
12,0 ★	95	10,0	-	5	21,0	T-50	●	56630	25	VARIANTA	100
	105	10,0	5	1/15	21,0	T-50	●	56631	25	VARIANTA	100
	120	10,0	5/20	15/30	21,0	T-50	●	56632	25	VARIANTA	100
	130	10,0	15/30	25/40	21,0	T-50	●	56633	25	VARIANTA	100

* Klemmstärke T_{fix, standard} und T_{fix, reduced} in Abhängigkeit der angegebenen Tragfähigkeit aus der ETA-15/0784

Ausführung: MMS-plus P PanHead, Rundkopf

Antrieb: T-Drive

Werkstoff: Edelstahl A4 1.4401

Oberfläche: blank, Spitze phosphatiert

Oberflächencode
HECO-Etikett

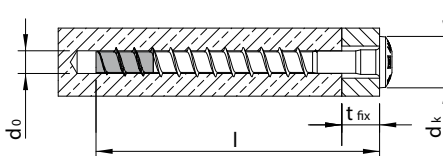

Abmessung d x l [mm]	Bohr-Ø d ₀ [mm]	Klemmstärke t _{fix, standard} * [mm]	Klemmstärke t _{fix, reduced} * [mm]	Kopf-Ø d _k [mm]	Schlüssel- weite	ETA	Artikel- nummer	VE [Stk.]	Verpackungs- typ	Umkarton [Stk.]	
7,5	40	6,0	1	5	13,6	T-30	●	53133	50	VARIANTA	500
	45	6,0	5	10	13,6	T-30	●	52808	50	VARIANTA	500
	55	6,0	1/15	5/20	13,6	T-30	●	52809	50	VARIANTA	500
	65	6,0	10/25	1/15/30	13,6	T-30	●	52810	50	VARIANTA	500
	75	6,0	20/35	10/25/40	13,6	T-30	●	52782	50	VARIANTA	500
	85	6,0	10/30/45	20/35/50	13,6	T-30	●	52783	50	VARIANTA	500
	95	6,0	20/40/55	30/45/60	13,6	T-30	●	52784	50	VARIANTA	500
	115	6,0	40/60/75	50/65/80	13,6	T-30	●	56635	50	VARIANTA	500

* Klemmstärke T_{fix, standard} und T_{fix, reduced} in Abhängigkeit der angegebenen Tragfähigkeit aus der ETA-15/0784



HECO-Zubehör

Überblick

Sortimentskoffer

- Praktische HECO-TOPIX-plus Sortimentskoffer in versch. Größen

Bits

- Passende Bits und Bithalter

HECO-PowerLock

- Halter für HECO-Schrauben mit $\text{Ø}8\text{--}13\text{ mm}$

Zierkappen

- Kappen für Senkkopfschrauben

Rosetten

- Für HT-plus Senkkopfschrauben

Einschraubhilfe

- Für 60° und 45° -Verschraubungen von HECO-Holzbauschrauben

Terrassensortiment

- Umfangreiches Sortiment an Befestigungssystemen und Hilfsmitteln zum professionellen Verlegen von Holzterrassen

Setzwerkzeuge

- Für Holzbau-Spezial-Schrauben
- Für MULTI-MONTI-TimberConnect

Prüfhülsen für MULTI-MONTI-plus

- Zur Wiederverwendbarkeitsprüfung

Praktisches Zubehör für unsere Schraubensortimente



Auswahl von HECO-Zubehörartikeln



Sortimentskoffer



Bits



Bithalter



Bitsets

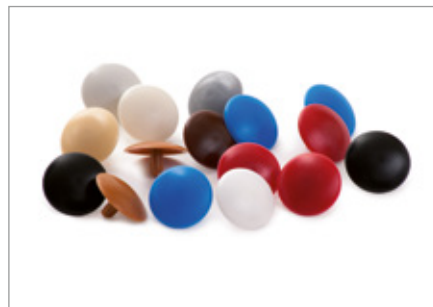

Zierkappen

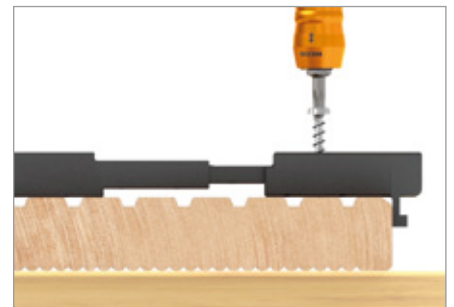

Clipper



Justierfüße



Terrassenpads

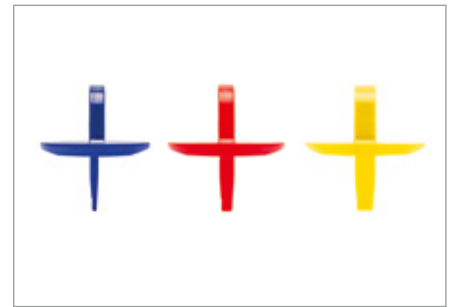

Abstandhalter

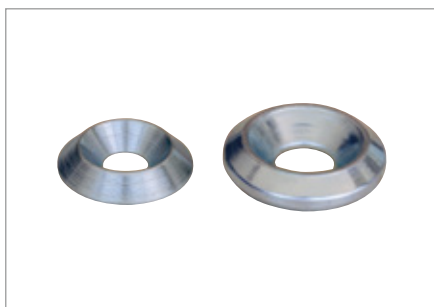

Rosetten



HECO-Holzbauschraubenhalter



Einschraubhilfe



Setzwerkzeuge für MMS-ImberConnect



Eindrehhülsen für HECO-WB-Gewindestangen



Prüfhülsen für MULTI-MONTI-plus



HECO-TOPIX-plus Sortimentskoffer

Produktinformation

- Maximale Flexibilität bei der Holzverbindung dank vielfältigem Sortiment an Voll- und Teilgewinde-schrauben
- Robuste und langlebige Aufbewahrungslösung
- Übersichtliche Organisation und schneller Zugriff auf die benötigten Schrauben
- Stapelbar innerhalb des L-Boxx-Systems
- Als großes (L-Boxx 102) und kleines Sortiment (L-Boxx Mini) verfügbar
- Sämtliche Sortimentskoffer auch unbestückt verfügbar
- HECO-TOPIX-plus Holzschrauben gewährleisten sichere und dauerhafte Verbindungen und bieten mit den Features MagicClose und GripFit einzigartige Anwendervorteile
- Nur eine Bitgröße für alle Schrauben
- Alle Sortimente inklusive passender HECO-Drive-Bits

Immer die passende Schraube zur Hand



Enthaltene Schraubentypen



Senkkopf, Vollgewinde, HECO-Drive, HD-20, verzinkt blau, A3K



Senkkopf, Teilgewinde, HECO-Drive, HD-20, verzinkt blau, A3K

Beschreibung: HECO-Sortimentskoffer, L-Boxx-System

L-BOXX 102



A



B

L-BOXX Mini



C



D

L-BOXX 238



E

Ausführung	Sortiment Vollgewinde	Sortiment Teilgewinde	Artikelnummer	VE [Stk.]	Verpackungstyp
HECO-TOPIX-plus Sortimentskoffer 3005, HECO-L-BOXX 102 mit 3.005 Schrauben in 20 Abmessungen, inkl. HECO-Bitselector, mit Insetboxenset K3 & Deckeleinlage	3,5 x 16mm, 400 Stk. 3,5 x 20mm, 200 Stk. 3,5 x 25mm, 200 Stk. 3,5 x 30mm, 200 Stk. 3,5 x 35mm, 200 Stk. 3,5 x 40mm, 200 Stk. 4,0 x 20mm, 200 Stk. 4,0 x 25mm, 200 Stk. 4,0 x 30mm, 200 Stk. 4,0 x 35mm, 200 Stk. 4,0 x 40mm, 200 Stk. 4,0 x 50mm, 100 Stk. 4,0 x 60mm, 100 Stk.	4,5 x 50mm, 100 Stk. 4,5 x 60mm, 50 Stk. 4,5 x 70mm, 75 Stk. 5,0 x 50mm, 50 Stk. 5,0 x 60mm, 50 Stk. 5,0 x 70mm, 40 Stk. 5,0 x 80mm, 40 Stk.	A 62897 NEU	1	L-Boxx
HECO-Sortimentskoffer L-BOXX 102, leer, mit Insetboxenset K3 & Deckeleinlage	—	—	B 62899 NEU	1	L-Boxx
HECO-TOPIX-plus Sortimentskoffer 700, HECO-L-BOXX Mini mit 700 Schrauben in 6 Abmessungen, inkl. 2 HD-20 Bits	3,5 x 16mm, 200 Stk. 3,5 x 30mm, 200 Stk. 4,0 x 35mm, 100 Stk. 4,0 x 40mm, 100 Stk.	4,5 x 50mm, 50 Stk. 4,5 x 60mm, 50 Stk.	C 62902 NEU	1	L-Boxx
HECO-Sortimentskoffer L-BOXX Mini, leer, inkl. Trennsystem	—	—	D 62901 NEU	1	L-Boxx
HECO-Sortimentskoffer L-BOXX 238, leer, ohne Insetboxen und Deckeleinlage	—	—	E 62900 NEU	1	L-Boxx



Bits und Bithalter

Produktinformation

Allgemein

- Speziell für HECO gefertigte, hochwertige Markenbits
- Hohe Lebensdauer

HECO-Drive

- Selbstentwickeltes und patentiertes System aus Schraube und Bit
- Erlaubt einhändiges Arbeiten auch mit Edelstahlschrauben dank GripFit-Effekt
- Optimale Kraftübertragung
- Reduzierte Korrosionsgefahr im Schraubenkopf dank geringerem Bitantrieb
- Praktische Farbcodierung der Antriebsgrößen
- Vollständige Kompatibilität zum T-Drive garantiert (Schrauben und Bits)

Für HECO-Schrauben mit HECO- und Pozi-Drive

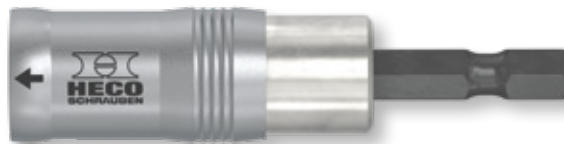
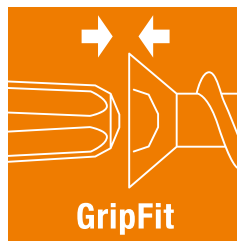

Beschreibung: Schrauberbits für HECO-Schrauben mit HECO- und Pozi-Drive

Ausführung	Antriebsgröße	Artikelnummer	VE [Stk.]	Verpackungstyp
HECO-Drive Bits, 25 mm				
	HD-10	57093	10	Blister
		59154 NEU	2	Blister
	HD-15	57094	10	Blister
		59155 NEU	2	Blister
	HD-20	57095	10	Blister
		59156 NEU	2	Blister
	HD-25	57096 NEU	10	Blister
		59889 NEU	2	Blister
	HD-30	57097	10	Blister
		59157 NEU	2	Blister
	HD-40	57098	10	Blister
		59158 NEU	2	Blister

HECO-Drive Bits, 70 mm				
	HD-20	57101	3	Blister
	HD-25	59722 NEU	3	Blister
	HD-30	57102	3	Blister
	HD-40	57103	3	Blister

Pozi-Drive Bits, 25 mm				
	PZD-1	57104	10	Blister
	PZD-2	57105	10	Blister
	PZD-3	57106	10	Blister

Alle HECO-Drive-Bits sind zu 100 % mit herkömmlichen TX-Schrauben kompatibel.
Der GripFit-Effekt ist ausschließlich im Einsatz mit passenden HECO-Drive-Schrauben gewährleistet.

157

Beschreibung: HECO-Bit-Selectoren mit HECO-Drive-Bits, Pozi-Drive-Bits und HECO-ClickFix Schnellwechselhalter

Ausführung	Antriebsgröße	Artikelnummer	VE [Stk.]	Verpackungstyp
HECO-Bit-Selector				
	siehe unten	A 57107 B 58561	1	Blister
	Bestückung A			
	1 x PZD-1	1 x HD-10	1 x HD-25	1x ClickFix Schnellwechselhalter
	1 x PZD-2	1 x HD-15	1 x HD-30	
	1 x PZD-3	2 x HD-20	1 x HD-40	
	Bestückung B			
1 x HD-10	3 x HD-20	2 x HD-30	1x ClickFix Schnellwechselhalter	
1 x HD-15	1 x HD-25	2 x HD-40		

Alle HECO-Drive-Bits sind zu 100 % mit herkömmlichen TX-Schrauben kompatibel.
Der GripFit-Effekt ist ausschließlich im Einsatz mit passenden HECO-Drive-Schrauben gewährleistet.

Beschreibung: Thekendisplays mit HECO-Drive-Bits

Bits, 25mm



Bits, 70mm



Ausführung	Bestückung / Bitgrößen	Artikelnummer	VE [Stk.]	Verpackungstyp
Thekendisplay mit HECO-Drive-Bits, 25 mm	70x HD-20 (7 Blister à 10 Bits) 70x HD-25 (7 Blister à 10 Bits) 70x HD-30 (7 Blister à 10 Bits) 70x HD-40 (7 Blister à 10 Bits)	63100 NEU	1	POS-Display
Thekendisplay mit HECO-Drive-Bits, 70 mm	21x HD-20 (7 Blister à 3 Bits) 21x HD-25 (7 Blister à 3 Bits) 21x HD-30 (7 Blister à 3 Bits) 21x HD-40 (7 Blister à 3 Bits)	63101 NEU	1	POS-Display

158

Beschreibung: Blister-Trays mit HECO-Drive-Bits

Bits, HD-20



Bits, HD-25



Bits, HD-30



Bits, HD-40



Ausführung	Bestückung / Bitgrößen	Artikelnummer	VE [Stk.]	Verpackungstyp
Blister-Tray mit HECO-Drive-Bits, HD-20, 25 mm	30x HD-20 (15 Blister à 2 Bits)	62498 NEU	1	POS-Display
Blister-Tray mit HECO-Drive-Bits, HD-25, 25 mm	30x HD-25 (15 Blister à 2 Bits)	63099 NEU	1	POS-Display
Blister-Tray mit HECO-Drive-Bits, HD-30, 25 mm	30x HD-30 (15 Blister à 2 Bits)	62500 NEU	1	POS-Display
Blister-Tray mit HECO-Drive-Bits, HD-40, 25 mm	30x HD-40 (15 Blister à 2 Bits)	62501 NEU	1	POS-Display

Beschreibung: HECO-ClickFix Schnellwechselhalter



Ausführung	Artikelnummer	VE [Stk.]	Verpackungstyp
HECO-ClickFix Schnellwechselhalter, magnetisch, Form E 6,3, Aluminium eloxiert	48541	1	Blister

Beschreibung: HECO-MagicFlip Magnetbithalter



Ausführung	Artikelnummer	VE [Stk.]	Verpackungstyp
HECO-MagicFlip Magnetbithalter, hält schwere Holzbauschrauben sicher auf dem Bit	57715	1	Blister

159

Beschreibung: HECO-Stubby Mini-Schraubendreher mit 6-tlg. Bitmagazin im Griff



Ausführung	Artikelnummer	VE [Stk.]	Verpackungstyp
HECO-Stubby Mini-Schraubendreher mit 6-tlg. Bitmagazin im Griff Bits: HD-10, HD-15, HD-20, HD-30, PZD-1, PZD-2	63073 NEU	1	SKV



Montagegeräte für HECO-WR

Produktinformation HECO-PowerLock

- Verhindert ein Abrutschen des Bits vom Schraubenkopf
- Ermöglicht ein kräfteschonendes Eindrehen
- Erlaubt eine schnelle und sichere Montage
- Geeignet für HECO-WR Ø13mm und HECO-TOPIX-plus Senkkopfschrauben Ø10mm
- Max. Drehmoment 130Nm
- Inklusive T-40 und T-50 Bits



▶ Video



Produktempfehlung zur optimalen Verarbeitung:

Bohrschrauber AMB 1200 HTC oder ähnliche

Leistungsangabe:

1200 W, 65-110 Nm, 70-530 U/min



Ersatzbit T-40, 50mm

Ersatzbit T-50, 50mm

Beschreibung: HECO-PowerLock Holzbauschraubenhalter inkl. Bits

Ausführung	Artikelnummer	VE [Stk.]	Verpackungstyp
HECO-PowerLock, inkl. 1x T-40 und 1x T-50 Bit	57263	1	Blister
Ersatzbit für HECO-PowerLock, T-40	57762	1	Blister
Ersatzbit für HECO-PowerLock, T-50	57763	1	Blister



Beschreibung: Schrauberbits, Antrieb 1/2"

Ausführung	Artikelnummer	VE [Stk.]	Verpackungstyp
Bit T30-40	59307 NEU	1	SFS-Box
Bit T40-40	59308 NEU	1	SFS-Box
Bit T50-40	59309 NEU	1	SFS-Box



Beschreibung: Adapterstück, Morsekegel 1/2"

Ausführung	Artikelnummer	VE [Stk.]	Verpackungstyp
MK 3	59306 NEU	1	SFS-Box

Die zugehörigen HECO-WR Spezial-Vollgewindeschrauben finden Sie auf Seite 121



Montagegeräte für HECO-WS

Produktinformation

- Abgestimmtes System
- Zuverlässig und robust für den anspruchsvollen Projekt-Einsatz
- Zur komfortablen und effizienten Montage
- Einfacher und unkomplizierter Umgang
- Beratung und Einweisung durch Anwendungstechnik
- Als kostengünstiges Mietgerät für die Dauer des Projektes
- Ersatzbits auch einzeln erhältlich

Für eine effiziente Montage der HECO WS-Stabdübel



Magnet Bithalter

Ersatzbit für CF-WS-M

Ersatzbit für CF-WS-P

161

Beschreibung: Ersatzteile für Montagegeräte HECO-WS

Ausführung	Artikelnummer	VE [Stk.]	Verpackungstyp
Magnet Bithalter ZA 1/4"-CF-WS/M	59296 NEU	1	PU-Beutel
Ersatzbit für CF-WS-M, Bit T40-70-D7-Hex-1/4"	59297 NEU	1	PU-Beutel
Ersatzbit für CF-WS/P, Bit T40-40-M8	59298 NEU	1	PU-Beutel



Setzgerät Pneumatisch
CF WS/P
Art.-Nr. 59287 **NEU**



Setzgerät Manuell
CF WS/M
Art.-Nr. 59288 **NEU**

Die zugehörigen HECO-WS Stabdübel finden Sie auf Seite 123



Eindrehhülsen für HECO-WB

Produktinformation

HECO-WB Eindrehhülse Ø 16

- Robuste Ausführung
- Versenkbar

HECO-WB Eindrehhülse Ø 20

- Mit Setztiefenmarkierung für bündiges Versenken
- Mit Konus an der Spitze für leichtes Versenken

Das für die HECO-WB Gewindestange speziell entwickelte Setzwerkzeug ist eine Eindrehhülse mit 1/2"-Steckschlüsselantrieb



Stumpfe Variante



Beschreibung: HECO-WB Eindrehhülsen

Ausführung	Artikelnummer	VE [Stk.]	Verpackungstyp
HECO-WB Eindrehhülse Ø 16	53355	1	PU-Beutel
HECO-WB Eindrehhülse Ø 16, stumpf	59282 NEU	1	PU-Beutel
HECO-WB Eindrehhülse Ø 20, stumpf	53356	1	PU-Beutel

Die zugehörigen HECO-WB Gewindestangen finden Sie auf Seite 125



Schrauber und Bohrsysteme für HECO-WB

Produktinformation

- Holz-Spiralbohrer
- Optimale Vorbohr-Durchmesser lt. Vorgabe aus der ETA
- Im Set mit Verlängerung bis zu 2,4m Gesamtlänge
- Ersatzbohrer einzeln erhältlich



Bohrsystem mit Verlängerung (im Set)



Ersatzbohrer (einzeln)

163

Beschreibung: Bohrsystem für HECO-WB

Ausführung	Durchmesser	Artikelnummer	VE [Stk.]	Verpackungstyp
Bohrsystem für HECO-WB-16	12	59283 NEU	1	SFS-Box
Ersatzbohrer für HECO-WB-16	12	59285 NEU	1	SFS-Box
Bohrsystem für HECO-WB-20	15	59284 NEU	1	SFS-Box
Ersatzbohrer für HECO-WB-20	15	59286 NEU	1	SFS-Box



Produktempfehlung zur optimalen Verarbeitung:

Bohrschrauber EHB 32/2.2 R R/L oder ähnliche

Leistungsangabe:

800 W, 22-80 Nm, 60-470 U/min



Tieflochbohrsystem DWA-System druckluftunterstützt, Komplett-Set Art.-Nr. 59292 **NEU**

Die zugehörigen HECO-WB Gewindestangen finden Sie auf Seite 125



Montagegeräte für HECO-VB

Produktinformation

- Abgestimmtes System
- Zuverlässig und robust für den anspruchsvollen Projekt-Einsatz
- Zur komfortablen und effizienten Montage
- Einfache und unkomplizierter Umgang
- Beratung und Einweisung durch Anwendungstechnik
- Als kostengünstiges Mietgerät für die Dauer des Projektes
- Bits auch einzeln erhältlich

Für eine effiziente Montage der HECO-VB Holz-Beton-Verbundschrauben



Ersatzbit



Verlängerung

Beschreibung: Ersatzteile für Montagegeräte HECO-VB

Ausführung	Artikelnummer	VE [Stk.]	Verpackungstyp
Ersatzbit für V40-15-E8 für CF-VB/L	59299 NEU	1	PU-Beutel
Verlängerung 1/4" -E6,3 für CF-VB/L	59300 NEU	1	PU-Beutel



Montagegerät Manuell
CF VB/L
Art.-Nr. 59289 **NEU**



Die zugehörigen HECO-VB Holz-Verbund-Schrauben finden Sie auf Seite 127



Setzwerkzeuge für MMS-TC

Produktinformation

- Das für MMS-TC vorgeschriebene Setzwerkzeug
- Speziell für HECO gefertigte Setzwerkzeuge
- Zugelassen nach Z-21.1-1879
- Setztiefenmarkierung mit Skala für MMS-TC
- Abgestimmtes System aus Schraube und Bit
 - bessere Passgenauigkeit
 - optimale Kraftübertragung
 - weniger Durchdrehen
- Hohe Lebensdauer



Zur richtigen Montage des Schwellenankers MULTI-MONTI®-TimberConnect



165

Die richtige Montage

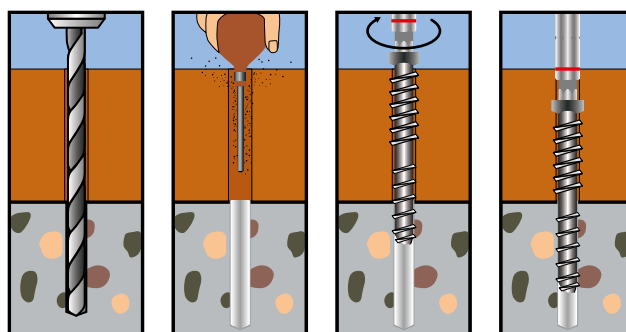

▶ Video

Beschreibung: Setzwerkzeuge für MMS-TC Schwellenanker

Ausführung	Antriebsgröße	Artikelnummer	VE [Stk.]	Verpackungstyp
Setzwerkzeug für MMS-TC Ø 7,5	T-30	43603	1	Blister
Setzwerkzeug für MMS-TC Ø 10	T-45	47095	1	Blister
Setzwerkzeug für MMS-TC Ø 12	T-50	43605	1	Blister

Die zugehörigen Schraubanker MMS-TC finden Sie auf Seite 145

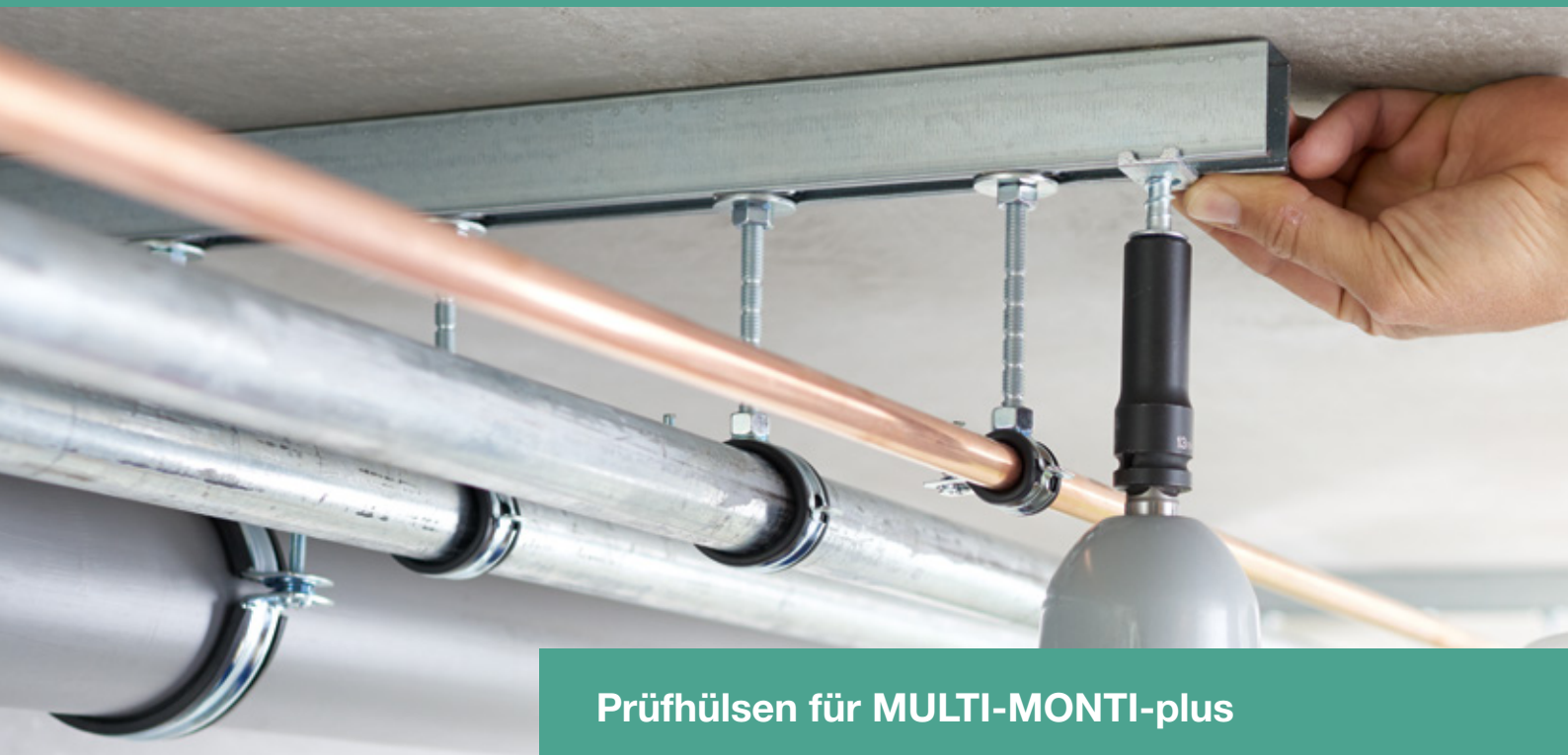

Prüfhülsen für MULTI-MONTI-plus

Produktinformation

- Metallprüfhülse zur Kontrolle des Gewindedurchmessers zur Mehrfachverwendung von MMS-plus 10 bis MMS-plus 20 bei temporären Befestigungen
- Metall: Edelstahl

Verschleißkontrolle mittels Prüfhülse zur Mehrfachverwendung von MMS-plus Schraubankern

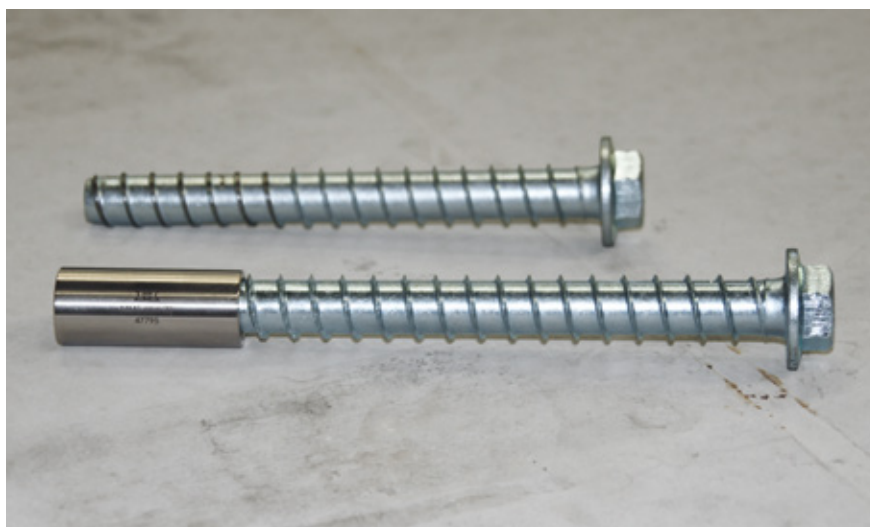

Beschreibung: HECO-Prüfhülsen für Mehrfachverwendung der MULTI-MONTI-plus

Ausführung	Hüsendurchmesser [mm]	Hüsenlänge [mm]	Artikelnummer	VE [Stk.]	Verpackungstyp
HECO-Prüfhülse für MMS-plus 10	9,5	24	47792	1	PU-Beutel
HECO-Prüfhülse für MMS-plus 12	11,5	32	47793	1	PU-Beutel
HECO-Prüfhülse für MMS-plus 16	15,5	36	47794	1	PU-Beutel
HECO-Prüfhülse für MMS-plus 20	19,5	58	47795	1	PU-Beutel

Die zugehörigen Schraubanker MMS-plus finden Sie auf den Seiten 134 bis 147



HECO-Terrassengleitersets

Produktinformation

Terrassengleiter für genutete Terrassenbeläge

- Abstand der Belagbretter ist automatisch eingestellt
- Konstruktiver Holzschutz: Kein Holz auf Holz, dies gewährt die Hinterlüftung der Auflageflächen
- Einfache Verlegung mit HECO-TOPIX-Terrassengleiterschraube
- Nur 1 Schraube pro Verbindung (weniger Befestigungspunkte)

Terrassengleiterschraube

- HECO-TOPIX-Terrassengleiterschraube mit Zylinderkopf
- 4,5 x 50mm, Edelstahl A2
- HD-Bit mit GripFit-Effekt (beigelegt im großen Set) ermöglicht einhändiges Eindrehen der Schraube
- Der auf das System abgestimmte Zylinderkopf passt genau zwischen die Belagbretter

Witterungsfeste Kunststoffbox

- Zwei Verpackungsgrößen à 30 Stück und à 80 Stück
- Inklusive Verlegeanleitung

Das Komplettpaket zur schnellen und sauberen Terrassenmontage



Beschreibung: HECO-Terrassengleitersets

Ausführung	Artikelnummer	VE [Stk.]	Verpackungstyp
Kleines Terrassengleiterset Mittelstück	48715	1	Kunststoffbox
Großes Terrassengleiterset Mittelstück	48716	1	Kunststoffbox
Kleines Terrassengleiterset Randstück	48717	1	Kunststoffbox

HECO-Terrassengleitersets – Inhaltsübersicht

Kleines Terrassengleiterset Mittelstück

Terrassengleiter Mittelstück	30 Stk.
HECO-TOPIX-Terrassengleiterschraube	30 Stk.

Großes Terrassengleiterset Mittelstück

Terrassengleiter Mittelstück	80 Stk.
HECO-TOPIX-Terrassengleiterschraube	80 Stk.
Bit HECO-Drive (Antriebsgröße: HD-20)	1 Stk.

Kleines Terrassengleiterset Randstück

Terrassengleiter Randstück	30 Stk.
HECO-TOPIX-Terrassengleiterschraube	30 Stk.

Ein kleines Terrassengleiterset ergibt ca. 2 m² und ein großes Terrassengleiterset ca. 7 m² Belagsfläche

Kleines Terrassengleiterset – Verkauf im Umkarton à 4 VE

Großes Terrassengleiterset – Verkauf im Umkarton à 2 VE

Mindestbestellmenge: 1 Umkarton

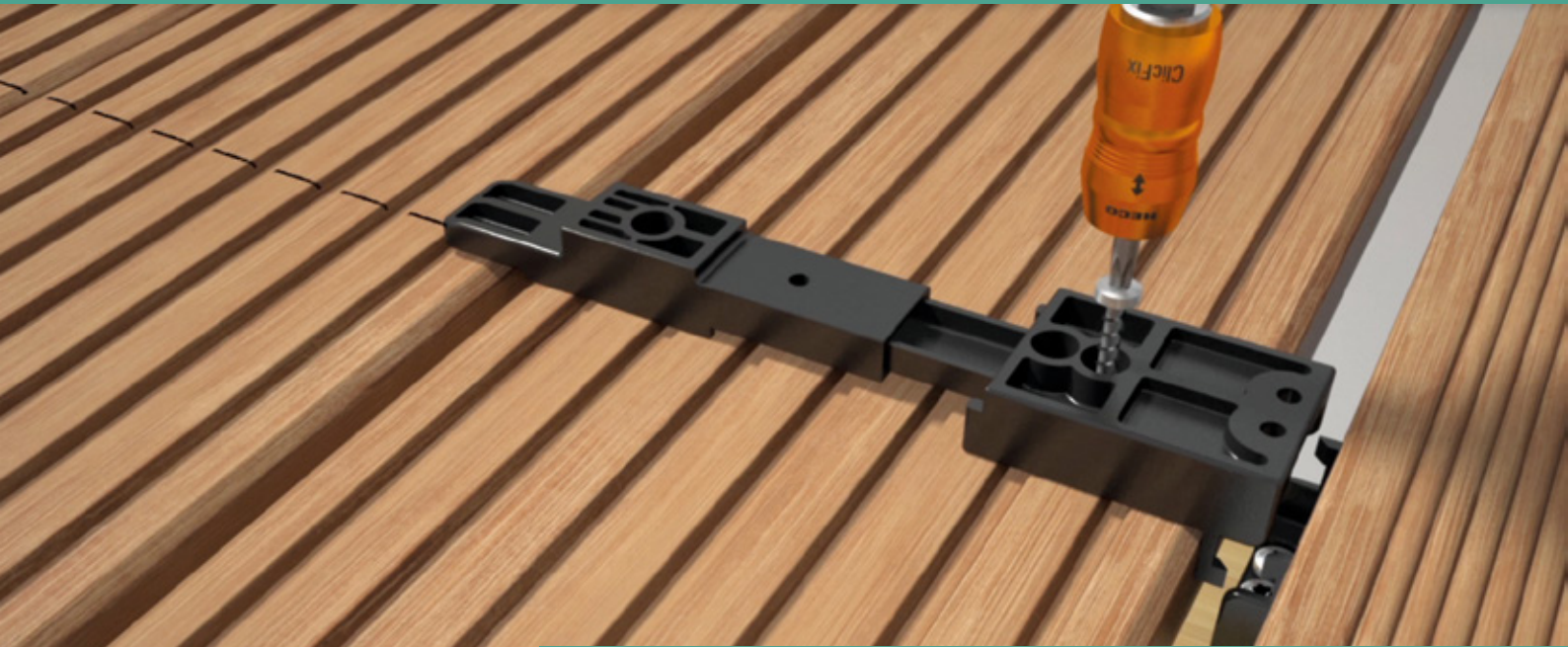

HECO-Clipperset

Produktinformation

HECO-Clipper

- Unsichtbare Befestigung inkl. HECO-TOPIX-plus Edelstahl-schrauben, keine Schrauben in der Belagoberseite
- Konstruktiver Holzschutz: kein Holz auf Holz, dies gewährt die Hinterlüftung der Auflageflächen
- Abstandhalter zwischen den Dielen (5 mm), schnelle Montage bei regelmäßigem Fugenbild
- Dielenbreiten variabel 120–150 mm
- Der Arretierpin ermöglicht eine einfache Montage
- Das Quellen und Schwinden der Dielen ist in jede Richtung möglich
- Die Dielen sind schnell und ohne Beschädigung demontierbar – ideal für Mietwohnungen (bei Umzug)
- Aus glasfaserverstärktem Polyamid (mind. 98 % recyceltes Material)

HECO-TOPIX-plus-Clipperschrauben

- HECO-TOPIX-plus-Clipper-schrauben mit Rundkopf und T-Drive für eine passgenaue Verschraubung
- 4,0 x 25 und 4,0 x 30 mm, Edelstahl A2

Die unsichtbare Befestigung für Holz- oder WPC-Terrassenbeläge ohne Nut



Video

Beschreibung: HECO-Clipper mit HECO-TOPIX-plus-Clipperschrauben

Ausführung	Artikelnummer	Pack [Stk.]	Verpackungstyp
------------	---------------	-------------	----------------

HECO-Clipperset	62052	1	Karton
-----------------	-------	---	--------

Bestückung

HECO-Clipper 120 – 150 mm	50 Stk.
HECO-TOPIX-plus-Clipperschrauben 4,0 x 25 mm (Dielenstärke 20 – 24 mm)	150 Stk.
HECO-TOPIX-plus-Clipperschrauben 4,0 x 30 mm (Dielenstärke 20 – 24 mm)	100 Stk.



HECO-Terrassenpads

Produktinformation

- Dampfdiffusionsfähig
- Trittschalldämmung
- Keine Staunässe
- Unverrottbar
- Rutschfest
- Die Pads sind in drei Stärken erhältlich: 3, 8 und 20 mm (das 3 mm starke Pad ist lediglich als Ausgleichspad gedacht)
- Die empfohlene Mindeststärke der Pads unter der Holzunterkonstruktion beträgt 8 mm

Der sichere Unterbau für jede Terrasse

171



▶ Video

Beschreibung: HECO-Terrassenpads (Ausgleichspads)

Ausführung	Artikelnummer	Pack [Stk.]	Verpackungstyp
HECO-Terrassenpads 3 x 60 x 90, 60 Stk.	49770	1	Karton
HECO-Terrassenpads 8 x 60 x 90, 24 Stk.	49771	1	Karton
HECO-Terrassenpads 20 x 60 x 90, 12 Stk.	49772	1	Karton





HECO-Justierfüße

Produktinformation

- Der Justierfuß ist in seinem Nennbereich stufenlos in der Höhe verstellbar
- Durch einfaches Rechts-/Links-drehen kann die erforderliche Höhe auch im eingebauten Zustand mühelos eingestellt werden
- Der bewegliche Kopf gleicht Gefälle des Untergrundes bis zu 8% aus
- Sehr gute Hinterlüftung der Terrassenkonstruktion
- Aus Hartkunststoff Polypropylen



▶ Video

Stark im unebenen Terrain



Beschreibung: HECO-Justierfuß, höhenverstellbar, selbstnivellierend

Ausführung	Artikelnummer	Pack [Stk.]	Verpackungstyp
HECO-Justierfuß, Höhe: 35–70 mm, 42 Stk.	58010	1	Karton
HECO-Justierfuß, Höhe: 65–155 mm, 32 Stk.	58011	1	Karton



HECO-Abstandhalter

Produktinformation

- Die Farbgebung der Abstandhalter verhindert ein Verwechseln beim Erstellen der Terrasse
- Die Form der Abstandhalter verhindert, dass sie zwischen den Brettern in den Fugenspalt fallen können
- Dank des Griffes auch bei starkem Klemmen gut zu entfernen
- Die Kanten des Abstandhalters sind an den wichtigen Stellen angefast/abgeschrägt; Druckspuren am Holz werden somit verhindert

Gleichmäßiges Fugenbild auch bei nicht geraden Belagbrettern



173



Beschreibung: HECO-Abstandhalter

Ausführung	Artikelnummer	Pack [Stk.]	Verpackungstyp
------------	---------------	-------------	----------------

HECO-Abstandhalter	49774	1	Kunststoffbox
--------------------	-------	---	---------------

Bestückung

3 mm – blauer Abstandhalter	8 Stk.
5 mm – roter Abstandhalter	8 Stk.
7 mm – gelber Abstandhalter	8 Stk.

Verkauf im Umkarton à 4 VE – Mindestbestellmenge: 1 Umkarton



HECO-Terrassendielenspanner

Produktinformation

- Terrassendielenspanner mit drei Abstandhalter, dadurch können mehrere Bretter gleichzeitig gespannt werden
- Beinahe stufenlose Spannweiten können eingestellt werden
- Selbst große Spannkraft kann mit kleiner Muskelkraft aufgebracht werden
- Die Verschraubung der gespannten Belagbretter kann ohne Sicherung oder ständiges Halten des Spanners erfolgen
- Die enthaltenen Abstandhalter sind geeignet für Abstände von 5 mm und 7 mm

Kraftvoll, robust und flexibel



Beschreibung: HECO-Terrassendielenspanner

Ausführung	Artikelnummer	Pack [Stk.]	Verpackungstyp
HECO-Terrassendielenspanner	49767	1	Karton



© alexandre.veiger - Fotolia.com

HECO-Terrassendielenbohrer

Produktinformation

- Hochwertige Terrassendielenbohrer
- Kombination von Bohrer und Senker
- Schnelles und sauberes Arbeiten ohne Splitter
- Kein Spalten der Diele
- Ersatzbohrer als Zubehör erhältlich

Terrassendielen schnell und sauber montieren



175

Beschreibung: HECO-Terrassendielenbohrer

Ausführung	Artikelnummer	Pack [Stk.]	Verpackungstyp
HECO-Terrassendielenbohrer	47375	1	Blister
HECO-HSS Bohrer	47875	1	Blister

Die zugehörigen Terrassenbelagschrauben finden Sie auf den Seiten 97 und 99



HECO-Rosetten

Produktinformation

- Rosetten für HECO-TOPIX-plus Senkkopfschrauben mit Durchmesser 8 und 10mm

Für HECO-TOPIX-plus Senkkopfschrauben



Beschreibung: HECO-Rosetten, verzinkt blau, A2K

Ausführung	Schrauben-Ø [mm]	Artikelnummer	VE [Stk.]	Verpackungstyp
HECO-Rosetten, Ø 25 mm	8	42260	50	SKV
HECO-Rosetten, Ø 30 mm	10	42281	50	SKV



HECO-Einschraubhilfe

Produktinformation

- Einschraubhilfe für HECO-TOPIX-plus Holzbauschrauben
- 60° und 45° zur Oberfläche
- 45°-Verschraubungen sind damit auch randnah möglich
- Maßstab am Fuß der Einschraubhilfe
- Rippen verhindern das Abrutschen des Werkzeuges

Einschraubhilfe für HECO-TOPIX-plus Holzbauschrauben



177

Beschreibung: HECO-Einschraubhilfe, Kunststoff, orange

Ausführung	Artikelnummer	VE [Stk.]	Verpackungstyp
HECO-Einschraubhilfe	45734	1	Karton

Die passenden Holzbauschrauben HECO-TOPIX-plus-Therm und -CombiConnect finden Sie auf den Seiten 107 und 110



Zierkappen

Produktinformation

- Kunststoff-Zierkappen für Schrauben
- Verschiedene, gängige RAL-Farben
- Weitere Farben auf Anfrage

Für HECO-Senkkopfschrauben



Beschreibung: Zierkappen für HECO-Senkkopfschrauben mit Kopfbohrung, PZD, T-Drive und H-Drive

Ausführung	Antriebsgröße	Durchmesser [mm]	RAL	Farbe	Artikelnummer	VE [Stk.]	Verpackungstyp
Zierkappen mit Zapfen							
	2,4 mm	12	1001	beige	19846	500	PU-Beutel
	2,4 mm	12	8001	braun	19865	500	PU-Beutel
	2,4 mm	12	8007	rehbraun	19866	500	PU-Beutel
	2,4 mm	12	8011	nussbraun	19868	500	PU-Beutel
	2,4 mm	12	8012	rotbraun	19869	500	PU-Beutel
	2,4 mm	12	9005	schwarz	19872	500	PU-Beutel
	2,4 mm	12	9010	weiß	19874	500	PU-Beutel

Zierkappen für Pozi-Drive							
	PZD-2	12	1001	beige	19885	500	PU-Beutel
	PZD-2	12	8001	braun	19914	500	PU-Beutel
	PZD-2	12	8007	rehbraun	20140	500	PU-Beutel
	PZD-2	12	8011	nussbraun	19897	500	PU-Beutel
	PZD-2	12	8012	rotbraun	19898	500	PU-Beutel
	PZD-2	12	9005	schwarz	19899	500	PU-Beutel
	PZD-2	12	9010	weiß	19900	500	PU-Beutel
	PZD-3	12	1001	beige	19902	500	PU-Beutel
	PZD-3	12	8001	braun	19907	500	PU-Beutel
	PZD-3	12	8007	rehbraun	19908	500	PU-Beutel
	PZD-3	12	8011	nussbraun	19909	500	PU-Beutel
	PZD-3	12	8012	rotbraun	19910	500	PU-Beutel
	PZD-3	12	9005	schwarz	19911	500	PU-Beutel
	PZD-3	12	9010	weiß	19913	500	PU-Beutel

Zierkappen für T- & HECO-Drive							
	T-/HD-15	12	8011	nussbraun	19925	500	PU-Beutel
	T-/HD-15	12	9005	schwarz	19921	500	PU-Beutel
	T-/HD-15	12	9010	weiß	19923	500	PU-Beutel
	T-/HD-20	12	8011	nussbraun	48711	500	PU-Beutel
	T-/HD-20	12	9005	schwarz	48713	500	PU-Beutel
	T-/HD-20	12	9010	weiß	39844	500	PU-Beutel
	T-/HD-25	15	8011	nussbraun	19922	500	PU-Beutel
	T-/HD-25	15	9005	schwarz	19926	500	PU-Beutel
	T-/HD-25	15	9010	weiß	19939	500	PU-Beutel

* Schrauben mit passender Kopfbohrung auf der Seite 55
 Sonderfarben: ab 50.000 Stück, RAL-Nummer angeben, Preis auf Anfrage



HECO-HCS 4.0 Bemessungssoftware

Produktinformation

- Professionelle Planungshilfe
- Bemessung von HECO-Produkten
- Bemessungs-Tools:
 - Dübelbemessung
 - Geländerbefestigung
 - Aufsparrendämmung
 - Abhebenachweis
 - Holzbaubemessung
 - Fassadenbemessung
 - uvm.
- Insgesamt 17 verschiedene Bemessungs-Tools
- Einfache Eingabe von Daten
- Ausdrücke mit Einbauskizzen
- kostenlos als Download oder CD erhältlich

Professionelle Bemessungs-Tools von HECO





Bemessungs-Tool-Beispiele

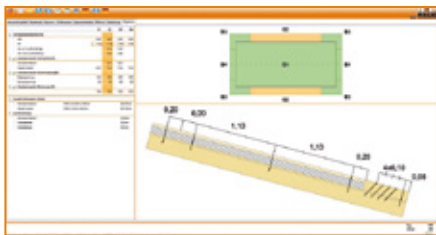

Aufsparrendämmung



Haupt-/Nebenträgeranschluss



Geländerbefestigung

181



Beschreibung: HECO-HCS 4.0 Bemessungssoftware, auf CD oder per Download auf www.heco-schrauben.com

Ausführung	Artikelnummer	VE [Stk.]	Verpackungstyp
HECO-HCS 4.0 Bemessungssoftware	42531	1	Slimcase

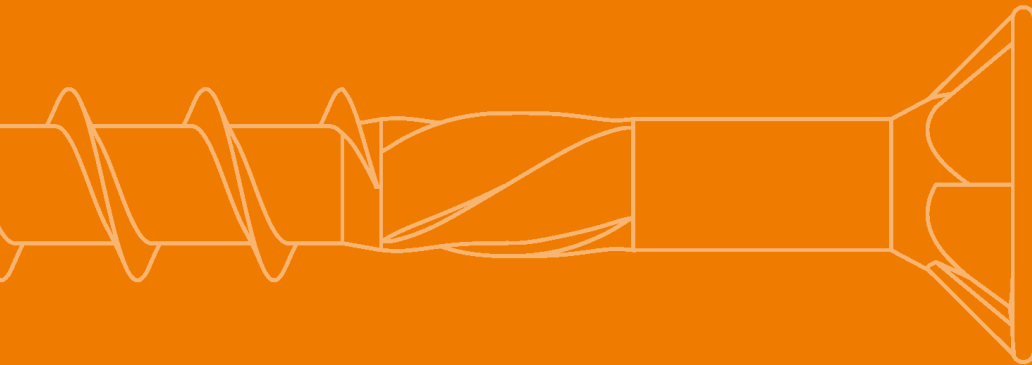
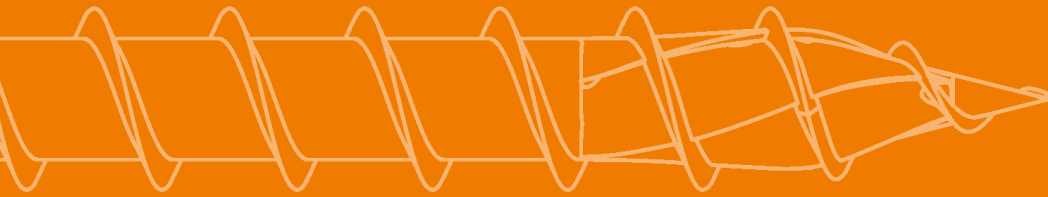

www.heco-schrauben.com

HECO-Schrauben GmbH & Co. KG
Dr.-Kurt-Stein-Straße 28, 78713 Schramberg
Telefon +49 (0)7422/989-0, Fax +49 (0)7422/989-200

A partner of 